



www.fleet.vdo.com

Digitální tachograf – DTCO[®] 1381

Návod k použití majitel & řidič (CZ)

VDO

Vážený uživateli,

tento digitální tachograf, **DTCO 1381** se svými systémovými komponentami je kontrolním zařízením ES a odpovídá technickým specifikacím výnosu (EHS) 3821/85, příloha I B, v aktuálně platném znění.

Zpracovaná data podporují ...

- řidiče při dodržování sociálních předpisů v silničním provozu
- a majiteli poskytují (prostřednictvím speciálního softwaru) užitečné údaje o využití řidiče a vozidla.



Tento návod k použití je určen pro **majitele a jízdní personál**, a popisuje odborné a nařízením stanovené ovládání tachografu DTCO 1381. Návod si pečlivě přečtete a seznámte se s tachografem DTCO 1381 Verze 3.0.

Další informace o DTCO 1381, Open Source Software (OSS), a kontaktní adresy naleznete na internetu na adrese:

www.fleet.vdo.com

Přejeme Vám neustálou dobrou jízdu.

Váš Continental Automotive GmbH

© 05.17 by Continental Automotive GmbH

Odpovědnost za obsah nese:

Continental Automotive GmbH
P.O. Box 1640
78006 Villingen-Schwenningen
GERMANY

Změny technických detailů oproti popisům, údajům a obrázkům v tomto návodu k použití vyhrazeny. Dotisk, překlad a rozmnožování nejsou bez písemného svolení povoleny.

Release-Přehled	6
-----------------------	---

Všeobecná upozornění **1**

Prostředky zobrazení.....	8
---------------------------	---

Ovládání tachografu DTCO 1381	9
-------------------------------------	---

Zákonná ustanovení	10
--------------------------	----

Povinnosti řidiče	10
-------------------------	----

Povinnosti majitele	11
---------------------------	----

Zacházení s výtisky	11
---------------------------	----

Zacházení s kartami tachografu	12
--------------------------------------	----

Čištění karty tachografu	12
--------------------------------	----

Úvod **2**

Indikační a obslužné prvky	14
----------------------------------	----

Krátký popis.....	15
-------------------	----

První kroky obsluhy	17
---------------------------	----

Pro majitele	17
--------------------	----

Pro řidiče	17
------------------	----

Varianty zobrazení	18
--------------------------	----

Pohotovostní mód	18
------------------------	----

VDO GeoLoc *	18
--------------------	----

Upozornění po zapnutí/vypnutí	
-------------------------------	--

zapalování	19
------------------	----

Standardní obrazovka (obrazovky)...	19
-------------------------------------	----

Zobrazení dat při zastaveném	
------------------------------	--

vozidle	20
---------------	----

Zobrazení hlášení	20
-------------------------	----

Stav výroby	20
-------------------	----

Out of scope	20
--------------------	----

Převoz nebo jízda vlakem	21
--------------------------------	----

Chování při podpětí / přepětí	21
-------------------------------------	----

Přerušení napětí	21
------------------------	----

Chyba při komunikaci s kartou	22
-------------------------------------	----

Čelní rozhraní..... **23**

Nastavení na tachografu	23
-------------------------------	----

Dálkové ovládání DTCO 1381	23
----------------------------------	----

Zadání státní poznávací značky.....	23
-------------------------------------	----

Provozní režim "Majitel" **3**

Funkce karty majitele	26
-----------------------------	----

Funkce menu v provozním režimu	
--------------------------------	--

"Majitel"	26
-----------------	----

Vložení karty majitele	27
------------------------------	----

Zadání registrační značky	
---------------------------	--

vozidla (RZV)	28
---------------------	----

Příprava na stažení dat	29
-------------------------------	----

Vyjmutí karty majitele	30
------------------------------	----

Provozní režim "Provoz" **4**

Vložení karty(karet) řidiče	32
-----------------------------------	----

Manuální zadání	32
-----------------------	----

Možnosti oprav	34
----------------------	----

Zadání země během manuálního	
------------------------------	--

zadávání	35
----------------	----

Přerušení procesu zadávání	35
----------------------------------	----

Doplnění aktivity "Odpočinek"	36
-------------------------------------	----

Pokračování pracovní směny	37
----------------------------------	----

Potvrzení směny a nastavení	
-----------------------------	--

aktivit ve směně předem.....	38
------------------------------	----

Nastavení aktivit	39
-------------------------	----

Manuální nastavení	39
--------------------------	----

Automatické nastavení	39
-----------------------------	----

Automatické nastavení po zapnutí	
----------------------------------	--

nebo vypnutí zapalování *	39
---------------------------------	----

Ruční zadání aktivit	40
----------------------------	----

Stažení dat z karty řidiče	41
----------------------------------	----

Vyjmutí karty(karet) řidiče	42
-----------------------------------	----

Postup menu po vyjmutí karty	
------------------------------	--

řidiče	43
--------------	----

Změna řidiče / vozidla během	
------------------------------	--

provozu	44
---------------	----

Průvodní dokumenty	45
--------------------------	----

Manipulace s tiskárnou 5

Vložení role papíru	48
Tisk dat	49
Spuštění tisku	49
Přerušení tisku	49
Zvláštnosti při tisku	50
Odstranění vzpříčeného papíru	50

Funkce menu 6

Vyvolání funkcí menu	52
Při stojícím vozidle	52
Zobrazení začátku jízdy	53
Zobrazení časů karet řidičů	53
Nastavení jazyka	53
VDO Counter *	54
Uspořádání displeje VDO Counter ..	54
Standardní obrazovky při jízdě	55
Displej při aktivitě "přestávka"	56
Displej při aktivitě "pracovní doba" ..	56
Zobrazení denních hodnot	57
Zobrazení týdenních hodnot	57
Zobrazení stavu	57
Přehled struktury menu	59
Navigace ve funkcích menu	60
Přístup do menu zablokovan!	61
Opuštění funkcí menu	61

Hlavní menu Výtisk řidič 1 / řidič 2 ... 62

Tisk denní hodnoty	62
Tisk událostí	62
Vytištění aktivit	62

Hlavní menu Výtisk vozidlo 63

Tisk denní hodnoty z velkokapacitní paměti	63
Tisk událostí z velkokapacitní paměti	63
Tisk překročení rychlosti	63
Tisk technických dat	63
Vytisknout v-diagram	64
Vytisknout status D1/D2 *	64
Tisk profil rychlosti *	64
Tisk profil otáček motoru *	64

Hlavní menu Zadání řidič 1 / řidič 2 .. 65

Zadání výchozí země	65
Zadání cílové země	65
Aktivace dálkového ovládání	66

Hlavní menu Zadání vozidla 67

Zadání Out začátek/konec	67
Zadání začátku trajektu / vlaku	67
Nastavení místního času	67
Nastavení místního času ve firmě ...	68
Provedení korekce UTC	68
Zapnutí / vypnutí zjišťování polohy vozidla	69
Uvolnění přídatných funkcí	69

Hlavní menu Zobrazení řidič 1 /

řidič 2	70
----------------------	-----------

Hlavní menu Zobrazení vozidla 71**Hlášení 7**

Zobrazí se hlášení	74
Příznaky hlášení	74
Potvrzení hlášení	75
Přehled událostí	76
Přehled poruch	78
Výstraha pro dobu řízení	80
Přehled obslužných pokynů	81

Popis výrobku 8**Provozní režimy tachografu**

DTCO 1381	88
Karty tachografu	89
Karta řidiče	89
Karta majitele	89
Kontrolní karta	89
Dílenská karta	89
Zablokování karet tachografu	89
Přístupová práva karet tachografu ..	90
Uložená data	91
Karta řidiče	91
Karta majitele	91

Velkokapacitní paměť	91	Technické údaje	105	Poznámka	125
VDO GeoLoc *	91	Aktivita řidiče	106	EC Declaration of Conformity	127
Správa času	92	v-diagram	106		
Přepočítání na čas UTC	92	Status D1/D2 diagram *	106		
Údržba a péče	93	Profil rychlosti *	107		
Čištění tachografu DTCO 1381	93	Profil otáček motoru *	107		
Povinnost kontroly tachografů	93	Výtisk v místním čase	107		
Chování při opravě/výměně					
tachografu DTCO 1381	93	Vysvětlivky k příkladům výtisku ..	108		
Likvidace komponent	93	Legenda k datovým blokům	108		
Technické údaje	94	Účel záznamu u událostí nebo			
DTCO 1381	94	poruch	115		
Role papíru	94	Kódování účelu záznamu	115		
		Kódování pro bližší popis	117		
Piktogramy a příklady		Příloha		A	
výtisku	9				
Přehled piktogramů	96	Abecední rejstřík	119		
Kombinace piktogramů	97	Automatické nastavení aktivit po			
Zkratky zemí	99	zapnutí zapalování zapnuto/			
Značky regionů	100	vypnuto	122		
Příklady výtisku	101	Příslušenství	123		
Denní sestava karty řidiče	101	DLKPro Download Key	123		
Události / poruchy karty řidiče	102	DLKPro TIS-Compact	123		
Denní sestava vozidla	103	DTCO® SmartLink	123		
Události / poruchy vozidla	104	DTCO® GeoLoc	123		
Překročení rychlosti	105	DLD® Short Range II a			
		DLD® Wide Range II	123		
		Čisticí karty a čisticí utěrky	124		

■ Release-Přehled

Tento certifikovaný provozní návod platí pro následující verze jednotek DTCO 1381:

Release (uvedeno na typovém štítku)	Certifikovaný návod k provozu	Markantní znaky obsluhy
 <p>Rel. 3.0</p>	<p>BA00.1381.30 100 116</p>	<p>Aktuální návod k provozu</p> <ul style="list-style-type: none"> • Nový postup při zasouvání firemní karty; ➔ viz strana 27. • Zadávání státní poznávací značky i registrujícího členského státu přes diagnostické rozhraní pomocí firemní karty; ➔ viz strana 28. • Nový postup při zasouvání karty řidiče; ➔ viz strana 32. • Nové ovládání tiskárny; ➔ viz strana 47. • Aktivace dálkového ovládání; ➔ viz strana 66. • Uvolnění přídavných funkcí pomocí licenčního kódu; ➔ viz strana 69.

 Tento provozní návod není určen pro předchozí verze zařízení!

Všeobecná upozornění

Prostředky zobrazení

Ovládání tachografu DTCO 1381

Zákonná ustanovení

Zacházení s kartami tachografu

Service Only

1

■ Prostředky zobrazení

V tomto návodu k použití naleznete následující zvýraznění:



Varování

Varování Vás upozorňuje na možné nebezpečí poranění nebo úrazu.



Pozor!

Text vedle tohoto symbolu nebo pod ním obsahuje důležité informace, jak zabránit ztrátě dat, poškození přístroje a jak dodržet zákonné požadavky.



Tip

Tato značka poskytuje rady nebo informace, jejichž nedodržení může vést k poruchám.



Knihy představují odkaz na jinou dokumentaci.

Kroky postupu

1. Tato značka představuje úkon – máte něco provést. Také budete po krocích vedeni skrz menu a vyzývání k zadání.
2. Další úkony jsou postupně číslovány.

Symbody

- * Hvězdička označuje zvláštní výbavu.
Poznámka: Dbejte prosím na upozornění k **variantě ADR** "☺" a opcí "**Automatické nastavení aktivit po zapalování zapnuto/vypnuto**", protože jsou jednotlivé funkce závislé na zapalování.
VDO Counter vám pomůže při denním a týdenním plánování, když jste "na cestě".

➔ Tato značka uvádí, na které straně naleznete další informace k tématu.

↔ Tato značka označuje pokračování na další straně.

Zobrazení menu

1 — #!# východí země

Blikající řádky nebo znaky zobrazeného menu jsou v návodu k použití vyznačeny *kurzívou* (1).

Definice

Řidič 1 = Osoba, která právě řídí nebo bude řídit vozidlo.

Řidič 2 = Osoba, která vozidlo neřídí.

■ Ovládání tachografu DTCO 1381



Nebezpečí úrazu

Během jízdy se mohou na displeji zobrazovat hlášení. Stejně tak existuje možnost, že bude karta řidiče automaticky vyhozena.

Nenechte se tím rozptylovat, svou plnou pozornost vždy věnujte provozu na silnici.



Nebezpečí poranění

Vy i jiné osoby se mohou zranit o otevřenou šachtu pro kartu.

Otevřete šachtu pro kartu pouze ke vložení karty tachografu.



Nebezpečí poranění

V závislosti na objemu tisku může být tepelná tisková hlava velmi horká! Před vkládáním nové role papíru počkejte, dokud se tisková hlava neochladí.



Nebezpečí výbuchu

Varianta DTCO 1381 ADR * je určena pro provoz v prostředí, ohroženém výbuchem.

Dodržuje prosím pokyny pro dopravu a manipulaci s nebezpečnými látkami v prostředí, ohroženém výbuchem.



Abyste zabránili poškození tachografu DTCO 1381, vždy dbejte na následující upozornění!

- Instalaci a zaplombování tachografu DTCO 1381 provádí autorizované osoby. **Do přístroje a přívodů nezasahujte.**
- Do vstupu na karty nekládejte žádné jiné karty, například kreditní karty, embosované karty nebo kovové karty atd. Tím byste vstup na karty tachografu DTCO 1381 poškodili!

- Používejte pouze schválené a výrobcem doporučené role papíru (originální papír do tiskárny VDO). Při tom dbejte na schvalovací značku.
 - ➔ *Detaily viz "Role papíru" na straně 94.*
- Tlačítka nemačkejte předměty s ostrými hranami, nebo špičatými předměty, například kuličkovým perem atd.
- Čistěte zařízení lehce zvlhčenou utěrkou nebo čistící utěrkou z mikrovláken. (Lze získat ve Vašem příslušném prodejním a servisním centru.)
 - ➔ *Viz "Údržba a péče" strana 93.*



Plomby a pečeti na DTCO 1381 se nesmí poškodit. DTCO 1381 jinak není ve stavu odpovídajícím schválení a jeho data již nejsou důvěryhodná.

■ Zákonná ustanovení



Kdo provede změny tachografu nebo přívodu signálu ovlivňující registraci a ukládání tachografu, především s úmyslem uvedení omyl, může porušovat zákonná trestněprávní, resp. pořádková ustanovení.

Padělání, potlačení nebo zničení záznamů tachografu, jakož i karet tachografu nebo vytisknutých dokumentů, je zakázáno.

Zákonný předpoklad

Použití tachografů je v současnosti upraveno aktuálně platným zněním nařízení ES 3821/85 ve spojení s nařízením č. ES 561/2006 a příslušnými národními zákony. Řidiči a držitelé vozidla (majitelé) ukládají celou řadu povinností a odpovědností. Následující seznam si nenárokují právo na úplnost nebo právní závaznost!

► Povinnosti řidiče

- Řidič se postará o řádné používání karty řidiče a tachografu.
- Chování v případě selhání tachografu.
 - Řidič musí na zvláštní list nebo na zadní stranu papírové role zaznamenat údaje o aktivitách, které nebyly tachografem zaznamenány nebo vytisknuty nezávadně.
 - ➔ Viz "Ruční zadání aktivit" strana 40.
 - Pokud není možný návrat do stanoviště během jednoho týdne, je nutno proést provést opravu tachografu odbornou dílnou během cesty.
- Při smíšeném provozu (nasazení vozidel se zapisovacím kotoučem a digitálními tachografy) je nutné sebou vozit potřebné dokumenty.
 - ➔ Viz "Změna řidiče / vozidla během provozu" strana 44.
- Při ztrátě, odcizení, poškození nebo selhání karty řidiče musí řidič na tachografu DTCO 1381 na začátku a na konci jízdy vyhotovit denní výtisk a opatřit jej osobními údaji. Popřípadě je do něj třeba dopsat ručně doby pohotovosti a ostatní pracovní doby.
 - ➔ Viz "Ruční zadání aktivit" strana 40.
- Kartu řidiče je nutné při poškození nebo selhání předat příslušnému úřadu, resp. její ztrátu je nutné řádně ohlásit. O náhradní kartu je třeba požádat do sedmi kalendářních dnů.
- Bez karty řidiče je možné pokračovat v jízdě po dobu 15 kalendářních dní, pokud to je nutné k návratu vozidla na stanoviště majitele.
- Přesné důvody obnovení, náhrady nebo výměny karty řidiče úřadem jiných členských států je nutné neprodleně sdělit příslušnému úřadu.



- Po uplynutí doby platnosti karty řidiče ji řidič musí ještě alespoň 28 kalendářních dní vozit s sebou ve vozidle (Nařízení o řidičích z povolání platné v Německu; v ČR toto neplatí, karta se musí vrátit).
- ▶ **Povinnosti majitele**
 - Po převozu vozidla autorizovaným servisem se postarejte o to, aby byla neprodleně doplněna kalibrační data, jako schvalující členský stát a poznávací značka.
 - Při vložení karty majitele budete případně vyzváni k zadání členského státu a registrační značka vozidla do DTCO 1381.
 - ↳ *Detaily viz "Zadání registrační značky vozidla (RZV)" na straně 28.*
 - Na začátku nasazení vozidla nahlaste akci tachografu DTCO 1381, po jejím skončení ji opět odhlaste.
 - ↳ *Detaily viz "Vložení karty majitele" na straně 27.*
 - Zajistěte, aby bylo ve vozidle dostatečné množství schválených rolí papíru.
- Sledujte bezvadnou funkci tachografu. Dodržujte intervaly předepsané na základě zákonných ustanovení pro kontrolu tachografu. (Periodická kontrola minimálně každé dva roky.)
- Pravidelně stahujte data z hromadné paměti DTCO 1381 a z karty řidiče a ukládejte tato data podle zákonných předpisů.
- Opravy a kalibraci nechávejte provádět pouze v autorizovaných servisech.
 - ↳ *Detaily viz "Povinnost kontroly tachografů" na straně 93.*
- Kontrolujte řádné užívání tachografu řidiči. V pravidelných intervalech kontrolujte doby řízení a odpočinku a upozorňujte na případné odchylky.
- ▶ **Zacházení s výtisky**
 - Zajistěte, aby výtisky nebyly poškozeny (staly se nečitelnými) světlem nebo slunečním zářením, ani vlhkostí nebo teplem.
 - Výtisky musí držitel vozidla/majitel uchovávat po dobu minimálně jednoho roku.

1

■ Zacházení s kartami tachografu

Vlastnictví karty tachografu opravňuje k používání tachografu DTCO 1381. Oblasti působnosti a přístupová práva jsou předepsány zákonodárci.

➔ Viz "Karty tachografu" strana 89.



Karta řidiče se vztahuje k určité osobě. Její pomocí se řidič identifikuje vůči tachografu DTCO 1381.

Karta řidiče není přenositelná!



Karta majitele je určena pro vlastníky a držitele vozidel se zabudovaným digitálním tachografem a nesmí se převádět na "třetí osoby".

Karta majitele neslouží k jízdě!



Pro zabránění ztrátě dat zacházejte s kartou tachografu opatrně a dodržujte také pokyny výdejních míst karet tachografu.

- Karty tachografu neohýbejte a nelámejte, rovněž je nepoužívejte k jiným účelům.
- Nepoužívejte poškozené karty tachografu.
- Kontaktní plochy udržujte v čistotě, suchu, bez tuků a olejů (karty vždy uchovávejte v ochranném pouzdře).
- Chraňte ji před přímým slunečním zářením (nenechávejte ji ležet na přístrojové desce).
- Nepokládejte ji do bezprostřední blízkosti silných elektromagnetických polí.
- Karty nepoužívejte po datu platnosti, resp. včas před jejím uplynutím zažádejte o novou kartu tachografu.

► Čištění karty tachografu

Znečištěné kontakty karty tachografu čistěte lehce zvlhčenou utěrkou nebo čistící utěrkou z mikrovláken. (Lze získat ve Vašem příslušném prodejním a servisním centru.)



K čištění kontaktů karty tachografu nepoužívejte rozpouštědla, jako jsou ředidla nebo benzín.

Úvod

Indikační a obslužné prvky

První kroky obsluhy

Varianty zobrazení

Čelní rozhraní

■ Indikační a obslužné prvky

2

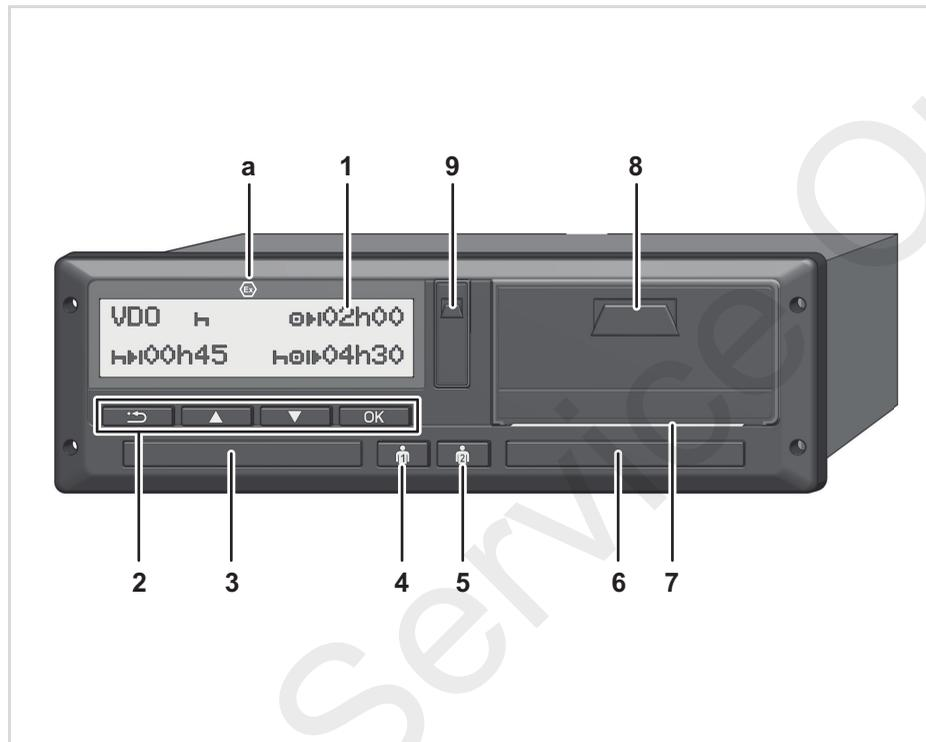

- (1) Displej
- (2) Tlačítka menu
- (3) Vstup na karty 1
- (4) Kombinované tlačítko pro řidiče 1
- (5) Kombinované tlačítko pro řidiče 2
- (6) Vstup na karty 2
- (7) Trhací hrana
- (8) Zásuvka tiskárny
- (9) Rozhraní pro stahování

(a) Značka "⊕" pro variantu ADR *
 (ADR = Evropská dohoda o mezinárodní silniční přepravě nebezpečných nákladů)

Jednotku DTCO 1381 lze ovládat na dálku pomocí vhodného příslušenství.

Pozor!

Kryty šachet pro kartu se nesmí odstraňovat, aby se zabránilo vniknutí prachu a nečistot nebo stříkající vody!
 Udržujte šachty pro kartu stále zavřené.

► Krátký popis

Displej (1)

Všechny DTCO 3.0 jsou vybaveny negativním displejem.

 Pro lepší čitelnost jsou displeje v tomto návodu zobrazeny inverzně.

 Úplné vypnutí displeje není – kromě režimu stand-by – možné. Je možné provést pouze ztlumení na minimální hodnotu.

V závislosti na provozním režimu vozidla se objevují různá zobrazení nebo se mohou zobrazovat data.

➔ Viz "Varianty zobrazení" strana 18.

Tlačítka menu (2)

Pro zadávání, zobrazování nebo tisk dat používejte následující tlačítka:

 Vyberte požadovanou funkci nebo výběr listováním. (možné stisknutím a přidržením tlačítka auto-repeat-funkce.)

 Potvrďte vybranou funkci/výběr.

 Zpět na poslední zadávací pole, stornování zadání země nebo postupné opuštění funkcí nabídky.

Vstup na karty 1 (3)

Řidič 1, který bude vozidlo právě řídit, vloží svou kartu řidiče do vstupu na karty 1.

➔ *Detaily viz "Vložení karty(karet) řidiče" od strany 32.*

 V případě závady lze kryty šachet pro kartu vyměnit. Kvůli tomu se obraťte na svého servisního partnera.

Kombinované tlačítko pro řidiče 1 (4)

 Tlačítko aktivit a k vysunutí karty pro řidiče-1

Krátké stisknutí tlačítka: Přepne se aktivita

➔ Viz "Nastavení aktivit" strana 39.

Dlouhé stisknutí tlačítka

(min. 2 s): Šachta pro kartu se otevírá pro vkládání nebo vyjímání karty tachografu.

Kombinované tlačítko pro řidiče 2 (5)

 Tlačítko aktivit a k vysunutí karty pro řidiče-2:

Krátké stisknutí tlačítka: Přepne se aktivita

➔ Viz "Nastavení aktivit" strana 39.

Dlouhé stisknutí tlačítka

(min. 2 s): Šachta pro kartu se otevírá pro vkládání nebo vyjímání karty tachografu.

Vstup na karty 2 (6)

Řidič 2, který vozidlo právě řídit nebude, vloží svou kartu řidiče do vstupu na karty 2 (provoz v týmu).



Trhací hrana (7)

Održením přes hranu můžete od role papíru oddělit výtisk, zhotovený integrovanou tiskárnou.

Zásuvka tiskárny (8)

Zásuvka tiskárny pro vložení ruličky papíru.

 V případě závady lze zásuvku tiskárny vyměnit. Kvůli tomu se obraťte na svého servisního partnera.

Rozhraní pro stahování (9)

Pod krytkou se nachází rozhraní pro stahování. Přístupová práva tohoto rozhraní jsou upravena v závislosti na vložené kartě tachografu.

➔ *Detaily viz "Přístupová práva karet tachografu" na straně 90.*

Varianta ADR * (a)



Při nakládce a vykládce nebezpečného nákladu

- musí být klapka stahovacího rozhraní na DTCO 1381 uzavřena
- nesmí být stisknuta žádná tlačítka na tachografu
- nesmí být zasunuta žádná dílenská, kontrolní nebo firemní karta.



U variant ADR popř. zapněte zapalování, abyste mohli neomezeně používat ovládací moduly tiskárna, šachty pro kartu a displej.

■ První kroky obsluhy

► Pro majitele

1. Přihlaste majitele do tachografu DTCO 1381. Zasuňte kartu podniku do libovolné šachty pro karty.
 ➤ *Detaily viz "Vložení karty majitele" na straně 27.*

 Karta majitele neslouží k jízdě!

2. Po přihlášení nebo nahrání dat vyjměte kartu podniku ze šachty pro karty.
 ➤ *Detaily viz "Vyjmutí karty majitele" na straně 30.*

► Pro řidiče

1. Na začátku směny (začátku pracovního dne) zasuňte Vaši kartu řidiče do šachty pro karty.
 ➤ *Detaily viz "Vložení karty(karet) řidiče" od strany 32.*
2. Příkazem "Manuální zadání" můžete doplňovat aktivity na svou kartu řidiče.
 ➤ *Detaily viz "Manuální zadání" od strany 32.*

3. Tlačítkem aktivity nastavte aktivitu, kterou dnes chcete provést.
 ➤ *Detaily viz "Nastavení aktivit" na straně 39.*
4. Nastavte čas na aktuální místní čas.
 ➤ *Detaily viz "Nastavení místního času" na straně 67.*

Tachograf DTCO 1381 je připraven!

5. **Důležité!** Při přestávce nebo odpočinku bezpodmínečně nastavte aktivitu na "H".
6. Případné poruchy přístroje nebo komponent systému se zobrazí na displeji. Hlášení potvrďte.
 ➤ *Detaily viz "Zobrazí se hlášení" od strany 74.*
7. Na konci směny (konci pracovního dne) nebo při změně vozidla vyjměte Vaši kartu řidiče ze šachty pro karty.
 ➤ *Detaily viz "Vyjmutí karty(karet) řidiče" od strany 42.*
8. Aktivity uplynulých dní, jakož i uložené události atd. můžete vytisknout nebo zobrazit prostřednictvím funkcí menu.
 ➤ *Detaily viz "Vyvolání funkcí menu" od strany 52.*



Platné zákonné předpisy specifické pro danou zemi nejsou v tomto návodu k použití uváděny a je nutné na ně případně dodatečně dbát!

■ Varianty zobrazení

Všeobecné

Zobrazení sestává z piktogramů a textu, přičemž jazyk se automaticky nastavuje následovně:

- Zobrazený jazyk určuje karta řidiče vložená do vstupu na karty 1, resp. karta řidiče, která byla do tachografu DTCO 1381 naposledy vložená.
- Nebo karta tachografu s vyšší prioritou, například karta majitele, kontrolní karta.

Volba jazyka

Alternativně k automatickému nastavení jazyka prostřednictvím karty tachografu můžete sami individuálně nastavit upřednostňovaný jazyk.

➔ *Detaily viz "Přehled struktury menu" na straně 59.*

▶ Pohotovostní mód

V provozním režimu Provoz "☐" se DTCO 1381 přepne cca po 1 minutu za následujících podmínek do režimu Standby:

- zapalování vozidla je vypnuté
- a není zobrazeno žádné hlášení.



Po nastartování se displej ztlumí na předem definovanou hodnotu. Po další minutě (hodnota specifická pro zákazníka) displej zhasne. Volitelně lze pro snadnější ovládání přístroje nastavit na určitou dobu po nastartování další hodnotu ztlumení. Probudí-li se DTCO 1381 stisknutím nějakého tlačítka z režimu stand-by, aktivuje se osvětlení displeje opět v režimu stand-by. Toto stisknutí tlačítka slouží pouze k probuzení a nevede k žádné další akci.

Při opuštění režimu stand-by se DTCO 1381 přepne při stojícím vozidle na naposled zvolený standardní displej.



Je-li nakonfigurovaná hodnota ztlumení pro variantu ADR zvolena příliš vysoko, sníží se.

▶ VDO GeoLoc *

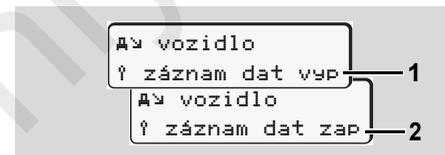

VDO GeoLoc

Máte možnost zapnout (2) nebo vypnout (1) záznam pozicních dat a dat vozidla.

➔ *Detaily viz "Zapnutí / vypnutí zjišťování polohy vozidla" na straně 69.*

► Upozornění po zapnutí/vypnutí zapalování

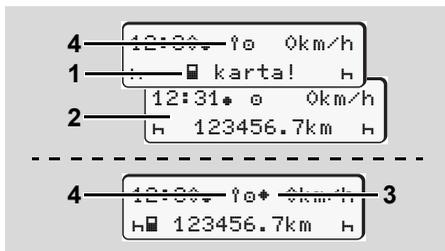

Upozornění po zapnutí/vypnutí zapalování

Zapalování zap: Pokud není ve vstupu na karty 1 vložena karta tachografu, zobrazí se na cca 20 sekund upozornění (1), poté se zobrazí standardní zobrazení (2).

Po zasunutí karty řidiče a ručním doplnění dat bliká symbol (4) po dobu cca 5 sekund. Znamená to, že je zapnuto zjišťování.

Zapalování vyp: Symbol (3) znamená, že funkce IMS je k dispozici.
(IMS = Independent Motion Signal)

Symbol (4) znamená, že funkce VDO GeoLoc je zapnutá.

► Standardní obrazovka (obrazovky)

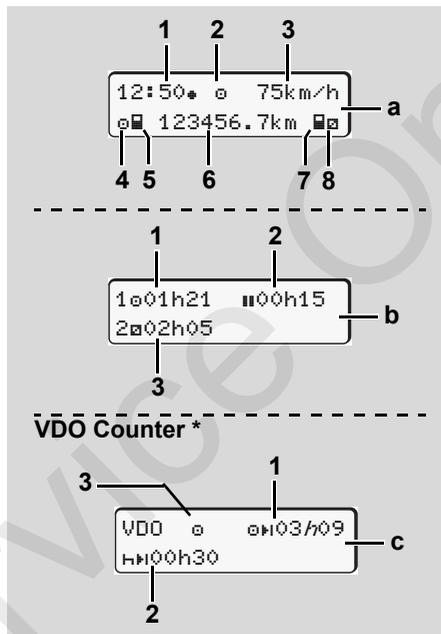

Standardní obrazovky při jízdě

Jakmile vozidlo jede a nezobrazuje se žádné hlášení, objeví se dříve nastavené standardní zobrazení.

Stisknutím libovolného tlačítka nabídky lze přejít na požadovanou standardní obrazovku (a), (b) nebo (c).

Standardní obrazovka (a):

- (1) Čas
se symbolem "*" = Místní čas
bez symbolu "*" = Čas UTC
- (2) Znak druhu provozu "provoz"
- (3) Rychlost
- (4) Aktivita řidiče 1
- (5) Symbol karty řidiče 1
- (6) Celkový stav kilometrů
- (7) Symbol karty řidiče 2
- (8) Aktivita řidiče 2

Standardní obrazovka (b):

- (1) Doba řízení "e" řidiče 1 od doby platného přestávky.
- (2) Platná doba přestávky "||" v dílčích přerušeních o délce nejméně 15 minut a následujících 30 minut, v souladu s nařízením ES č. 561/2006.
- (3) Doba řidiče 2:
Současná aktivita doba pohotovosti "■" a doba trvání aktivity. ⇄

 Chybí-li karta řidiče, objeví se časy, které jsou přiřazeny příslušné přihrádce na kartu "1" nebo "2".

2 Volitelná výbava: VDO Counter * (c)

- (1) Zbývajících doba řízení "E" ("h" bliká = tato část displeje je momentálně aktivní).
- (2) Další platná doba přestávky / denní nebo týdenní doba odpočinku "H".
 ➔ *Detaily viz "VDO Counter *" od strany 54.*
- (3) Se zobrazuje nastavená aktivita.

► Zobrazení dat při zastaveném vozidle

U stojícího vozidla a zasunuté kartě řidiče můžete vyvolat další data karty řidiče.
 ➔ *Viz "Vyvolání funkcí menu" strana 52.*

► Zobrazení hlášení

Nezávisle na tom, jaké zobrazení se nyní zobrazuje a zda vozidlo stojí nebo jede, se přednostně zobrazují hlášení.
 ➔ *Viz "Zobrazí se hlášení" strana 74.*

► Stav výroby

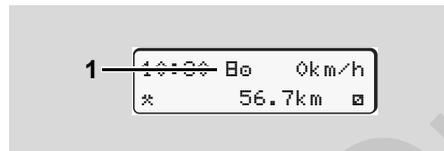

Zobrazení stavu výroby

Pokud nebyl tachograf DTCO 1381 ještě aktivován jako kontrolní přístroj, zobrazí se "stav výroby", symbol "E" (1). Mimo dílenskou kartu nepřijímá tachograf DTCO 1381 žádné jiné karty tachografu!



Zajistěte, aby byl tachograf DTCO 1381 neprodleně řádně uveden do provozu autorizovaným odborným servisem.

► Out of scope

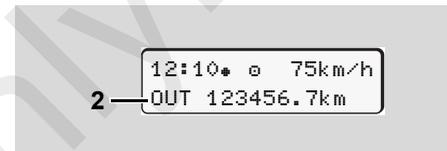

Standardní obrazovka (a): Zobrazení Out of scope

Vozidlo jede mimo oblast působnosti nařízení, "OUT" (2).

Tuto funkci můžete nastavit prostřednictvím menu.

➔ *Viz "Zadání Out začátek/konec" strana 67.*

Mimo oblast platnosti mohou být následující jízdy:

- Jízdy na neveřejných vozovkách.
- Jízdy mimo země AETR.
- Jízdy, u kterých celková hmotnost vozidla nevyžaduje podle předpisů použití DTCO 1381.

Stisknutím libovolného tlačítka nabídky lze přejít na standardní obrazovku (b) nebo (c) *, ➔ *viz strana 19.*

► Převoz nebo jízda vlakem

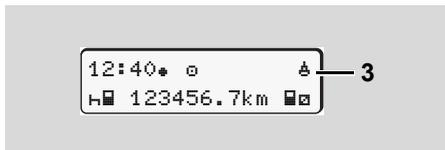

Standardní obrazovka (a): Zobrazení přeprava na trajektu nebo jízdy vlakem

Vozidlo se nachází na převozu nebo vlaku, symbol "🚢" (3).

Tuto funkci můžete nastavit prostřednictvím menu.

➔ Viz "Zadání začátku trajektu / vlaku" strana 67.

👉 Dbejte na to, aby před přepravou vozidla byla nastavena tato funkce a její současná aktivita.

Stisknutím libovolného tlačítka nabídky lze přejít na standardní obrazovku (b) nebo (c) *, ➔ viz strana 19.

► Chování při podpětí / přepětí

👉 Je-li v případě přepětí nebo podpětí otevřená některá ze šachet, nevkládejte žádnou kartu tachografu.

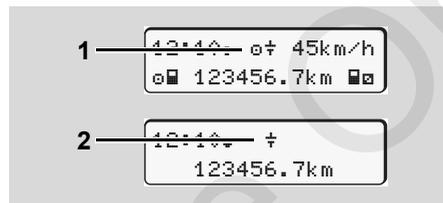

Standardní obrazovka (a): Porucha napájecího napětí

Momentální příliš nízké nebo vysoké napájecí napětí DTCO 1381 se projevuje ve standardním zobrazení (a) následně:

Případ 1: "⚡" (1) Podpětí nebo ...

👉 Při přepětí se displej vypne a tlačítka se zablokují.

Tachograf DTCO 1381 nadále ukládá aktivity. Funkce tisku nebo zobrazení dat, jakož i zasunutí nebo vyjmutí karty tachografu nejsou možné!

Případ 2: "⚡" (2)

Tento případ odpovídá přerušení napětí. Automaticky se zobrazí standardní zobrazení (a). Tachograf DTCO 1381 nemůže plnit svůj úkol kontrolního přístroje! Aktivity řidiče se nezaznamenávají.

► Přerušení napětí

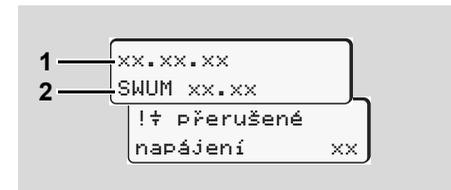

Zobrazení hlášení "přerušené napájení"

Jakmile je opět k dispozici napětí, objeví se na cca 5 vteřin verze provozního softwaru (1) a verze softwaru modulu upgrade (2).

Následně ohlásí DTCO 1381 "přerušení napětí".



Pokud se při správném palubním napětí na displeji permanentně zobrazuje symbol "+", vyhledejte, prosím, kvalifikovaný odborný servis!

Při poruše tachografu DTCO 1381 máte povinnost ručního zaznamenávání aktivit.

➔ Viz "Ruční zadání aktivit" strana 40.

► Chyba při komunikaci s kartou

Nastane-li na DTCO 1381 chyba při komunikaci s kartou, je řidič vyzván k vyjmutí karty.

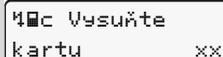

Vysuňte
kartu xx

Během vysouvání karty se opakuje pokus komunikovat s kartou. Pokud i tento pokus selže, spustí se automaticky výtisk aktivit naposled uložených pro tuto kartu.



S tímto výtiskem je řidič přesto schopen dokumentovat své aktivity.

Výtisk musí řidič podepsat.

Navíc řidič může doplnit na výtisk všechny aktivity (kromě dob řízení) až do opětovného zasunutí karty řidiče.



Řidič navíc může provést denní výtisk jednotky vozidla a doplnit své dodatečné aktivity až do dalšího zasunutí karty a podepsat.



Při delší nepřítomnosti – např. během denního nebo týdenního odpočinku – by se měla karta řidiče se šachty vytáhnout.

■ Čelní rozhraní

► Nastavení na tachografu

Řidič nebo majitel (s firemní kartou) může provádět různá nastavení přes čelní rozhraní. To zahrnuje např.:

- Zadání státní poznávací značky a země registrace
- Zobrazení VDO Counter
- Dálkové ovládání
- Vypnutí přepnutí aktivit při nastartování
- D1/D2 Detekce stavu
- Logo pro výtisky
- Připomínky stahování
- Záznam profilů rychlosti a otáček
- Varování před hrozícím překročením rychlosti

► Dálkové ovládání DTCO 1381

Pomocí SmartLinku DTCO společně s aplikací na zařízení podporujícím Bluetooth nebo na testovacích zařízeních lze DTCO 1381 ovládat dále.

Řidič může na DTCO 1381 aktivovat dálkové ovládání a přes kód tachografu propojit se svým mobilním zařízením.

➔ *Detaily viz "Aktivace dálkového ovládání" na straně 66.*

► Zadání státní poznávací značky

Zadání státní poznávací značky i registrujícího členského státu lze rovněž provést pomocí aplikace přes DTCO SmartLink.

Service Only!

Provozní režim "Majitel"

Funkce karty majitele

Vložení karty majitele

Příprava na stažení dat

Vyjmutí karty majitele

■ Funkce karty majitele



Podnik má povinnost zajišťovat řádné používání karty (karet) majitele.

Dbejte, prosím, na zákonná ustanovení platná pro Vaši zemi!

3

Karta majitele identifikuje majitele a při prvním vložení přihlásí majitele do tachografu DTCO 1381. Tím budou zajištěna přístupová práva k datům přiřazeným majiteli.

Vložená karta majitele Vás opravňuje k následujícím funkcím:

- Přihlášení a odhlášení podniku na této jednotce DTCO 1381, na příklad při prodeji vozidla, ukončení nájemní smlouvy na vozidlo atd.
- Případně (jednorázové) zadání členského státu a registrační značky vozidla.
- Přístup k datům ve velkokapacitní paměti a obzvláště k datům, která jsou přiřazena pouze tomuto majiteli.

- Přístup k datům na vložené kartě řidiče.
- Zobrazení, tisk nebo stažení dat přes rozhraní pro stahování.



Karta majitele je koncipována výhradně pro správu dat majitele a neslouží k jízdě! Pokud jezdíte s kartou podniku objeví se hlášení.

V jednotlivých členských státech existuje povinnost, pravidelně stahovat data. V následujících případech doporučujeme data stáhnout z velkokapacitní paměti:

- prodej vozidla,
- odstavení vozidla,
- výměna tachografu DTCO 1381 v případě poruchy.

► Funkce menu v provozním režimu "Majitel"

Navigace ve funkcích menu probíhá principiálně vždy podle stejné systematiky.

➔ Viz "Vyvolání funkcí menu" strana 52.

Pokud se však například ve vstupu na karty 2 nachází karta majitele, zůstanou zablokována všechna hlavní menu přiřazená vstupu na karty 2.

➔ Viz "Přístup do menu zablokovan!" strana 61.

V tomto případě můžete zobrazovat, tisknout nebo stahovat pouze data z karty řidiče vložené do vstupu na karty 1.

➔ Viz "Přehled struktury menu" strana 59.

■ Vložení karty majitele

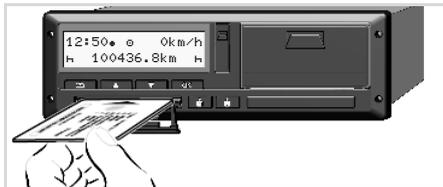

Vložení karty majitele

1. U variant ADR popř. zapněte zapalování.
2. Přidrže stisknuté jedno ze dvou kombinovaných tlačítek déle než 2 sekundy. Otevře se příslušná šachta pro kartu.
3. Otevřete kryt šachty pro kartu.
4. Zasuňte svou firemní kartu čipem nahoru a šipkou dopředu do šachty pro kartu.
5. Zavřete kryt a zasuňte šachtu až zaskočí.

 Karta podniku určuje jazyk zobrazení. Alternativně můžete individuálně nastavit upřednostňovaný jazyk.
 ➔ Viz "Nastavení jazyka" strana 53.

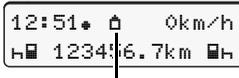
Krok / zobrazené menu	Vysvětlení / význam
6. 	Uvítací text: Na cca 3 sekundy se zobrazí nastavený místní čas "12:50" a čas UTC "10:50UTC" (časový posun = 2 hodiny).
7. 	Objev se jméno společnosti. Indikátor průběhu zobrazuje postup čtení karty majitele. Případně vás DTCO 1381 vyzve k zadání registrační značky vozidla. <ul style="list-style-type: none"> • Vyberte "Ano" a potvrďte výběr tlačítkem OK, ➔ viz strana 28.
8. 	Při prvním vložení karty majitele se provede automatické přihlášení majitele k tachografu DTCO 1381. Funkce blokace majitele je aktivována. Tím se zaručí zachování ochrany dat specifických pro majitele!
9. 	Po načtení se zobrazí standardní zobrazení. Tachograf DTCO 1381 se nachází v provozním režimu "Majitel", symbol "1" (1).

► Zadání registrační značky vozidla (RZV)

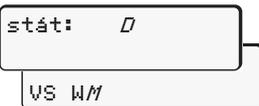
Krok / zobrazené menu	Vysvětlení / význam
1. 	Pokud se zobrazí dotaz zobrazený vedle, <ul style="list-style-type: none"> zvolte "Ano" a volbu potvrďte.
2. 	<ul style="list-style-type: none"> Vyberte zemi a potvrďte jej. První zadávaná pozice bliká "_". <ul style="list-style-type: none"> Vyberte požadovaný znak a potvrďte jej. Opakujte postup, lze zadat maximálně 13 pozic.
3. 	<ul style="list-style-type: none"> Pokud ještě zadali kompletní RZV stiskněte klávesu OK. Zadání ještě jednou potvrďte tlačítkem OK.
4. Automaticky se vytiskne kontrolní výtisk.	
5. 	<ul style="list-style-type: none"> Překontrolujte zadané údaje! Zvolte "Ano" a volbu potvrďte. Pokud je registrační značka nesprávná, zvolte možnost "Ne" a potvrďte. Zobrazí se krok 1, opakujte zadání.

Poznámka: Zadání registrační značky vozidla je jednorázové. Zadejte RZV do DTCO 1381 přesně tak, jak je RZV uvedena na vozidle. Jakákoliv další změna je pak umožněna jen v autorizované specializované dílně s použitím dílenské karty.

Zadání:

Vyberte požadovanou funkci tlačítky **▲** nebo **▼** a výběr potvrďte tlačítkem **OK**.

Oprava zadání:

Tlačítkem **↶** v krocích postupujte zpět k předchozí pozici a znovu vložte znak(y).

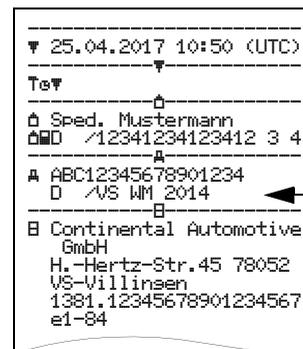
Výtisk: Technické údaje

```

▼ 25.04.2017 10:50 (UTC)
Te▼
-----
ô Speed, Mustermann
ôDD /12341234123412 3 4
-----
A ABC12345678901234
D /VS WM 2014
-----
B Continental Automotive
GmbH
H.-Hertz-Str.45 78052
VS-Villinsen
1381.12345678901234567
e1-84
  
```

■ Příprava na stažení dat



Nebezpečí výbuchu

Dodržujte prosím pokyny pro dopravu a manipulaci s nebezpečnými látkami v prostředí, ohroženém výbuchem.

Při nakládání a vykládání nebezpečných látek ...

- musí být krytka rozhraní (1) uzavřena
- a nesmí se provádět stahování dat.

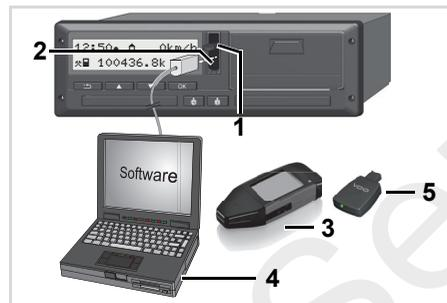

Připojení na rozhraní pro stahování

1. Vyklopte krytku (1) nahoru.
2. Propojte laptop (4) za pomoci interface pro download (2).
3. Spust'te čtecí software.
4. Nebo zasuňte Download Key (3) do download interface.

Pomocí DTCC SmartLink (5) je umožněna komunikace mezi DTCC 1381 a zařízením podporujícím Bluetooth.

- V žádném případě nepřerušujte spojení s download interface. U varianty ADR * nechte zapalování zapnuté.
5. Po stažení dat zavřete prosím bezpodmínečně krytku rozhraní (1).

Identifikace dat

Před stažením dat opatří tachograf DTCC 1381 kopírovaná data digitálním podpisem (identifikací). Podle tohoto popisu je možné přiřazovat data tachografu DTCC 1381 a kontrolovat jejich úplnost a pravost.

Stahování dat na dálku * (remote)

Systém managementu autoparků dokáže po úspěšné autentizaci karty podniku stahovat uživatelská data také dálkově.

Detailní informace o čtecím softwaru naleznete v příslušné dokumentaci.



Standardní obrazovka (a): Identifikace probíhá přenos dat

Během přenosu dat se objeví symbol (6).

■ Vyjmutí karty majitele

 Kartu majitele můžete ze vstupu na karty vyjmout pouze v případě, že vozidlo stojí!

3

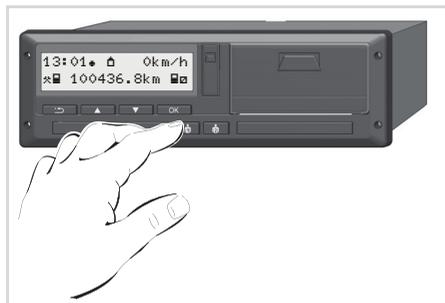

Vysunutí karty majitele

1. U variant ADR popř. zapněte zapalování.
2. Vyžádejte si vysunutí karty z šachty pro kartu 1 nebo z šachty pro kartu 2; ➔ viz strana 14.

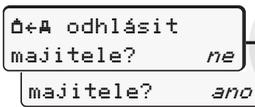
Krok / zobrazené menu	Vysvětlení / význam
3. 	Objeví se jméno společnosti; indikátor průběhu ukazuje, že tachograf DTCO 1381 na kartu majitele přenáší data.
4.  	Neodhlašovat majitele <ul style="list-style-type: none"> • Tlačítka  /  zvolte "Ne" a potvrďte klávesou . Odhlášení majitele <ul style="list-style-type: none"> • Vyberte "Ano" a potvrďte výběr tlačítkem . Funkce blokace majitele je deaktivována. Uložená data Vašeho podniku budou však pro cizí podniky zablokována!
5. 	Karta majitele se uvolní, zobrazí se standardní zobrazení. Případně se předtím může objevit upozornění, že má dojít k periodické kontrole nebo že končí platnost karty podniku, ➔ viz strana 85. Tachograf DTCO 1381 se opět nachází v provozním režimu "Provoz", symbol "  " (1).

Provozní režim "Provoz"

Vložení karty (karet) řidiče

Nastavení aktivit

Stažení dat z karty řidiče

Vyjmutí karty (karet) řidiče

Změna řidiče/vozidla během provozu

■ Vložení karty(karet) řidiče



Upozornění po zapnutí zapalování Chybí karta řidiče ve vstupu na karty 1.

! Podle správného postupu podle nařízení a v zájmu bezpečnosti dopravy Vás žádáme, abyste kartu (karty) řidiče vkládali pouze v případě, že vozidlo stojí.

Vložení karty řidiče je možné i za jízdy, avšak tento postup se nahlásí jako událost a uloží se!

➔ Viz "Přehled událostí" strana 76.

1. U variant ADR popř. zapněte zapalování.
2. Jako **řidič-1** přidržte stisknuté kombinované tlačítko pro řidiče-1 déle než 2 sekundy. Otevře se šachta pro kartu.
3. Otevřete kryt šachty pro kartu.
4. Zasuňte svou kartu řidiče čipem nahoru a šípkou dopředu do šachty pro kartu.
5. Zavřete kryt a zasuňte šachtu až zaskočí.
6. Následující proces bude veden přes menu, ➔ viz strana 33.
7. Jakmile je načtena karta řidiče-1, vloží **řidič-2** svou kartu řidiče do šachty pro kartu-2.

Poznámka

Menu se zobrazí v jazyce uloženém na kartě řidiče. Alternativně můžete individuálně nastavit upřednostňovaný jazyk.

Funkce nabídky pro zobrazení a vytištění údajů řidiče jsou dostupné pouze tehdy, pokud je vložena příslušná karta. Tak se

např. položka nabídky "Větisk řidiče 2" zobrazí jen tehdy, pokud je v přihrádce na kartu 2 zasunuta karta řidiče.

➔ Viz "Přehled struktury menu" strana 59.

► Manuální zadání

! V souladu s předpisy je nutné ručně doplnit aktivity, které nelze zaznamenat na kartu řidiče. (podrobnosti o aktivitách, ➔ viz strana 39.)



Příklad pro neznámé období

Po každém vložení karty řidiče existují následující možnosti zadání:

- Doplnění aktivity Doba odpočinku "H"; příklad 1 ➔ viz strana 36.



- Pokračování v pracovní směně; příklad 2, ➔ viz strana 37.
- Pokračování v pracovní směně, ukončení a/nebo nastavení aktivit v pracovní směně předem; příklad 3, ➔ viz strana 38.

Základní postup

- Tlačítka / v zadávacím poli zvolte požadovanou funkci, aktivitu nebo číselnou hodnotu.
- Výběr potvrďte tlačítkem .

1. welcome
07:35* 05:35UTC

Uvítací text: Na cca 3 sekundy se zobrazí nastavený místní čas "07:35*" a čas UTC "05:35UTC" (časový posun = 2 hodiny).

2. 1 Maier

Zobrazí se příjmení řidiče. Indikátor průběhu zobrazuje postup čtení karty řidiče.

3. Posled. vyjmutí
15.04.17 16:31*

Na cca 4 sekundy se zobrazí místní datum a čas posledního odebrání karty (symbol "*").

4. 1M vstup
doplnit? ne
doplnit? ano

- Pokud nechcete doplňovat žádné aktivity, vyberte "Ne", dále viz krok 9.
- Oznámením "Ano" vás DTCO 1381 vyzve k manuálnímu zadání.

5. M 15.04.17 16:31
H 18.04.17 07:35

"M" = manuální zadání;
"H" = zadávací pole aktivity bliká

Zobrazí se období mezi vyjmutím (1. řádek) a aktuálním vložím (2. řádek) v místním čase.

6. M 15.04.17 16:31
16.04.17 07:35
16.04.17 09:35

2. řádek = zadávací blok

Logicky možné proměnné (blikající zadávací pole) lze zadávat v následujícím pořadí:

"Aktivita – den – měsíc – rok – hodina – minuta".

Proces končí, když nastane okamžik vložení.

Před potvrzením ručně zadaných údajů se zobrazí následující výzva.

7. *|> výchozí země
:E

*|> výchozí místo
E AN

- Vyberte zemi a potvrďte ji.
- Případně vyberte region a potvrďte jej.
- Tlačítkem  můžete zadávání země přerušit.

8. 1M vložená data
potvrdit? ano
potvrdit? ne

4

- Potvrďte zadání volbou "Ano".
- Zvolte "Ne".
➔ Viz "Možnosti oprav" strana 34.

9. 07:36+ 0 km/h
 123456.7km

Zobrazí se standardní obrazovka (a).
Symboly karty, které se objevily předtím,
mají následující význam:

- "-" Karta řidiče se nachází v přihrádce na kartu.
- "■" Můžete jet, příslušné údaje se načely.

 Zobrazí se symbol "■" pro obě šachty pro kartu.

Jsou-li zasunuty karty pro řidiče-1 a řidiče-2, lze začít s jízdou, jakmile se zobrazí minimálně symbol "■" pro řidiče-1 a -2

Začátek jízdy ukončí jakékoliv započaté ruční zadávání. Aktivní ruční zadávání pro jinou šachtu pro kartu již nejsou možné.

 Během procesu načítání karty řidiče jsou dočasně neaktivní jednotlivé funkce.

- Vyvolání funkcí menu
- Vyžádání karty tachografu

Stiskne-li se tlačítko menu, nebo uvolňovací tlačítko, objeví se hlášení.

prosím čekejte!

popř.

 váhová není
možná xx

► Možnosti oprav

Přímo v zadávacím bloku lze tlačítkem  (Zpět) zvolit a opravit různé proměnné.

Pokud dotaz: "Potvrdit zadání M?" zodpovíte záporně, zobrazí se nejdříve krok 4 a poté úplný zadávací blok (krok 5).

4. 1M vložená data
potvrdit? ano

5. M 15.04.17 16:31
 16.04.17 07:35

Možné proměnné lze opravovat pouze postupně.

 Stisknutím a podržením tlačítka  lze přejít na další zadávací pole, resp. na další úplný zadávací blok.

► Zadání země během manuálního zadávání

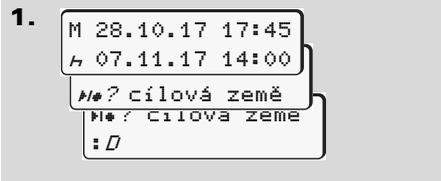

V prvním zadávacím poli "H" zvolte a potvrďte symbol "#/#? cílová země". (Lze jen tehdy, pokud se čas prvního ručního zadání údajů neshoduje s časem pro zadání státu při posledním vyjmutí karty.)

- Vyberte zemi a potvrďte jej.

Nebo:

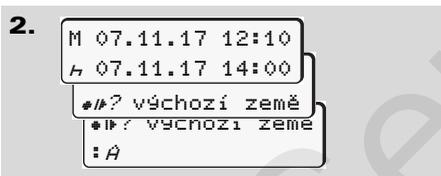

- Zvolte a potvrďte symbol "#/#? výchozí země".
- Vyberte zemi a potvrďte jej.

Výběr zemí

Nejprve se zobrazí naposledy zadaná země. Tlačítka / následně zobrazíte poslední čtyři zadané země. Označení: Dvojtečka před zkratkou země "#B".

Další výběr se provádí v abecedním pořadí, počínaje písmenem "A":

- tlačítkem A, Z, Y, X, W, ... atd.;
- tlačítkem A, B, C, D, E, ... atd.

➔ Viz "Zkratky zemí" strana 99.

- ☞ Stiskem a přidržení tlačítka / výběr urychlíte (funkce auto repeat).

► Přerušení procesu zadávání

Není-li vložena karta, objeví se po 30 sekundách následující oznámení.

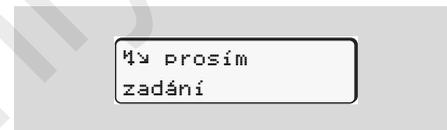

Pokud během dalších 30 sekund stisknete tlačítko , je možné v zadávání pokračovat.

Po uplynutí této doby bude karta řidiče úplně načtena a zobrazí se standardní obrazovka (a).

Již zadaná data se zahodí, aby se zajistilo, že budou data potvrzena. Týká se to vzdáleného zadávání (remote) i přímého zadávání na DTCO 1381.

Storno ručního zadání vyžádáním karty řidiče.

➔ *Detaily viz "Vyžádání karty během manuálního zadávání" na strane 42.*

► Doplnění aktivity "Odpočinek"

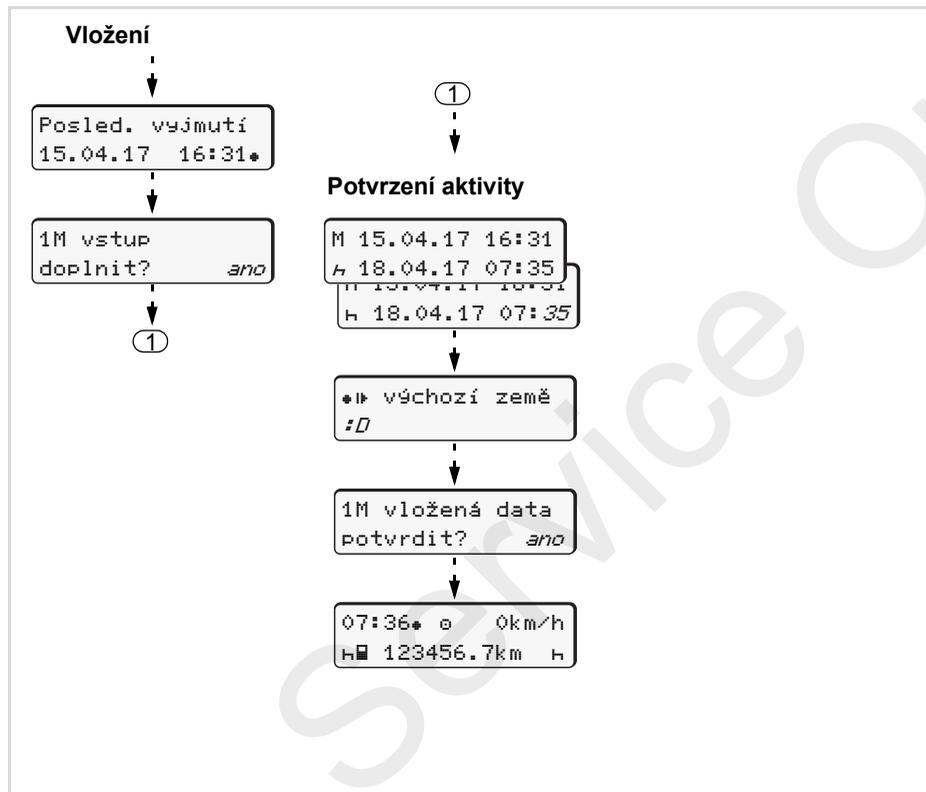

Příklad 1:

Vyjmutí (15.04.2017)
16:31 Místní čas

Vložení (18.04.2017)
07:35 Místní čas



Pozor: Údaj se zadává v místním čase.

1. Stiskněte a podržte tlačítko **OK**.
2. Automatický přechod na poslední zadávací pole (minuty blikají).
3. Potvrďte zadání tlačítkem **OK**.
4. Postupujte podle pokynů v nabídce.

► Pokračování pracovní směny

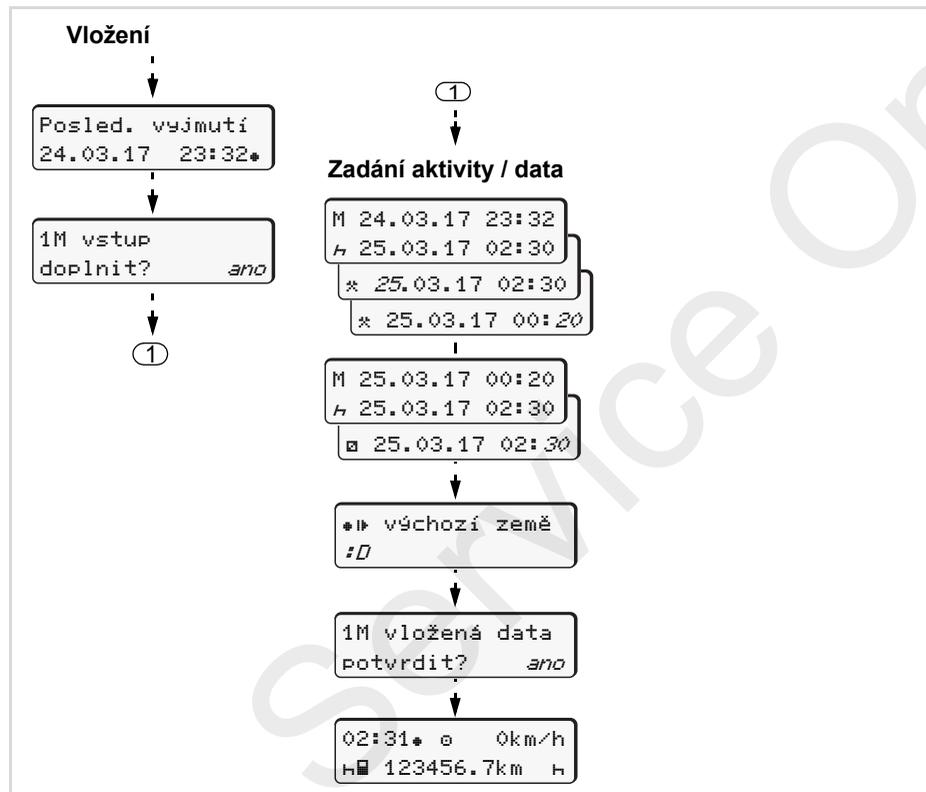

Příklad 2:



Pozor: Údaj se zadává v místním čase.

1. Nastavte a potvrďte první aktivitu "∗".
2. Nastavte a potvrďte den, nastavte a potvrďte hodiny, nastavte a potvrďte minuty.
3. Nastavte a potvrďte druhou aktivitu "▣".
4. Stiskněte a podržte tlačítko **OK**, minuty blikají.
5. Potvrďte zadání tlačítkem **OK**.
6. Postupujte podle pokynů v nabídce.

► Potvrzení směny a nastavení aktivit ve směně předem

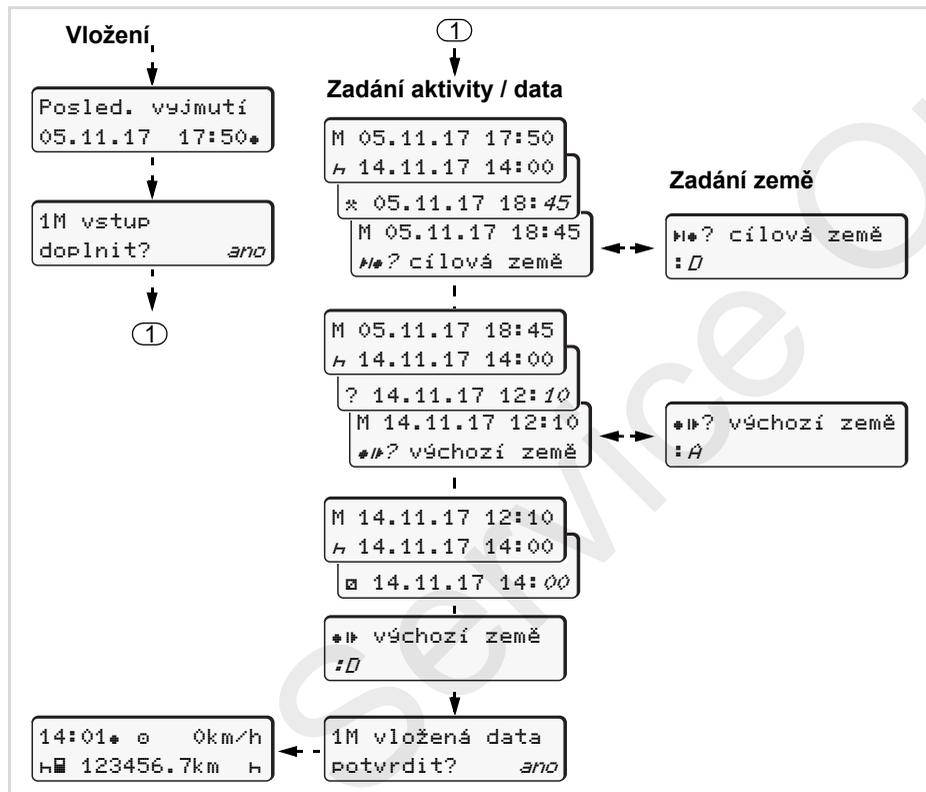

Příklad 3:



Pozor: Údaj se zadává v místním čase.

1. Nastavte a potvrďte první aktivitu "*" s datem a časem.
2. Zvolte a potvrďte symbol "H? cílová země".
3. Vyberte zemi a potvrďte jej.
4. Aktivita "?" = neznámý čas s datem, nastavte a potvrďte čas.
5. Opakujte postup, dokud nenastane okamžik vložení.

■ Nastavení aktivit

- ⊙ = Doba řízení (automaticky při jízdě)
- * = Všechny ostatní pracovní doby
- ☒ = Doby pohotovosti (doby čekání, doby druhého řidiče, doba ve spací kabině během jízdy pro řidiče 2)
- ⌂ = Přestávky a odpočinek

► Manuální nastavení

-  Nastavování aktivit je možné pouze při stojícím vozidle!

Nastavení aktivity

- 1.** Jako řidič stiskněte tlačítko aktivit **řidiče 1**; ➔ viz strana 14.
Zobrazí se standardní obrazovka (a).

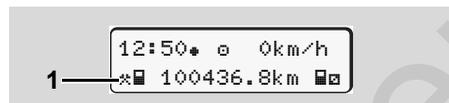

- 2.** Stiskněte tlačítko tolikrát, aby se na displeji (1) objevila požadovaná aktivita (⌂ ☒ *). Po cca 5 sekundách se objeví předchozí zobrazení.

- 3.** Jako spolujezdec stiskněte tlačítko aktivit **řidiče 2**; ➔ viz strana 14.

► Automatické nastavení

DTCO 1381 automaticky přepíná na následující aktivity:

při ...	Řidič 1	Řidič 2
Jízda	⊙	☒
Zastavení vozidla	*	☒

 Na konci směny nebo při přestávce **bezpodmínečně** nastavte aktivitu na "⌂". Tím je zaručena spolehlivost výpočtu VDO Counter *.

► Automatické nastavení po zapnutí nebo vypnutí zapalování *

Po zapalování může DTCO 1381 přepnout na definovanou aktivitu; například "⌂".

Aktivita (1) a/nebo (2), která se automaticky mění podle vypnutí nebo zapnutí zapalování, se zobrazí při standardním zobrazení (a) a bliká přibližně 5 sekund. Poté se opět objeví předchozí zobrazení.

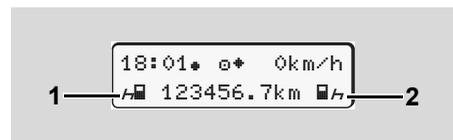

Blikání aktivit(y) pouze ve standardním zobrazení (a)

-  Změňte v případě potřeby nastavenou aktivitu podle vaší současné činnosti.

Poznámka

Jakou aktivitu automaticky nastaví DTCO 1381 po zapnutí/vypnutí zapalování, lze naprogramovat s firemní kartou (➔ viz strana 23.) nebo v autorizované dílně (➔ viz strana 122.) podle přání zákazníka.

► Ruční zadání aktivit

Podle nařízení jste jako řidič povinen aktivity rukopisně zaznamenávat v následujících případech:

- Při poruše tachografu DTCO 1381.
- Při ztrátě, odcizení, poškození nebo selhání karty řidiče je nutno na tachografu DTCO 1381 na začátku a na konci jízdy vyhotovit denní výtisk. Popřípadě do něj musíte dopsat doby pohotovosti a ostatní pracovní doby.

Na zadní stranu role papíru máte možnost ručně **(2)** zapsat své aktivity a doplnit výtisk osobními údaji **(1)**.

Mustermann Heinz
 F 112345678901234 56
 A No. VS-VIM 612
 VS-Villingen
 München
 + km 92 978
 km + 92 610
 km 368
 Dat. 12.10.2017
 Mustermann Heinz
 (Signature)

DTCOPP 1 [E1] 174

Tachograph [E1] 84 [E2] 25

Ruční zapsání aktivit

Osobní údaje

- ☉ Křestní jméno a příjmení
- ☑ Číslo karty řidiče nebo řidičského průkazu
- A No. Registrační značka vozidla
- ✚ Místo na začátku směny
- ✚ Místo na konci směny
- + km Stav tachometru na konci směny
- km+ Stav tachometru na začátku směny
- km Počet najetých kilometrů
- Dat. Datum
- Sig. Vlastnoruční podpis



Dbejte, prosím, na zákonná ustanovení platná pro Vaši zemi!

■ Stažení dat z karty řidiče



Nebezpečí výbuchu

Dodržuje prosím pokyny pro dopravu a manipulaci s nebezpečnými látkami v prostředí, ohroženém výbuchem.

Při nakládání a vykládání nebezpečných látek ...

- musí být krytka rozhraní (1) uzavřena
- a nesmí se provádět stahování dat.

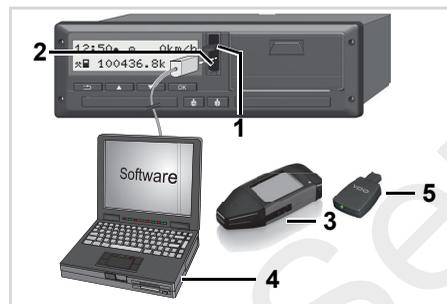

Připojení na rozhraní pro stahování

Dbejte prosím na to, aby byla vložena pouze jedna karta řidiče! Jinak přenos dat neproběhne.

1. Vyklepte krytku (1) nahoru.
2. Propojte laptop (4) za pomoci interface pro download (2).
3. Spust'te čtecí software.
4. Nebo zasuňte Download Key (3) do download interface.

Pomocí DTCC SmartLink (5) je umožněna komunikace mezi DTCC 1381 a zařízením podporujícím Bluetooth.

V žádném případě nepřerušujte spojení s download interface. U varianty ADR * nechte zapalování zapnuté.

5. Po stažení dat zavřete prosím bezpodmínečně krytku rozhraní (1).

Identifikace dat

Zkopírovaná data jsou opatřena elektronickým podpisem (značkou). Podle tohoto podpisu je možné přiřazovat data z karty řidiče a kontrolovat jejich úplnost a pravost.

Detailní informace o čtecím softwaru naleznete v příslušné dokumentaci.



Standardní obrazovka (a): Identifikace probíhá přenos dat.

Během přenosu dat se objeví symbol (6).

■ Vyjmutí karty(karet) řidiče



V principu může na konci směny karta řidiče v přihrádce na kartu zůstat - nastavte aktivitu na "H".

Při změně řidiče nebo vozidla je ale v zásadě nutné kartu řidiče z přihrádky vyjmout.

➔ Viz "Změna řidiče / vozidla během provozu" strana 44.

4



Kartu řidiče můžete ze vstupu na karty vyjmout pouze v případě, že vozidlo stojí!



Vysunutí karty řidiče

1. U variant ADR popř. zapněte zapalování.
2. Nastavte příslušnou aktivitu; například na konci směny na "H".
3. Vyžádejte si vysunutí karty z šachty pro kartu 1 nebo z šachty pro kartu 2; ➔ viz strana 14. Následující proces bude veden přes menu, ➔ viz strana 43.

Vyžádání karty během manuálního zadávání

1. Vyžádejte si vysunutí karty z šachty pro kartu 1 nebo z šachty pro kartu 2; ➔ viz strana 14.
2. Zvolte a potvrďte následující dotazy možností "Ne".

1M vložená data
potvrdit? ne

1M vstup
doplňit? ne

3. Pokračování, ➔ viz strana 43.

Manuální zadávání se přeruší, pro neznámé období uloží DTCO 1381 aktivitu "?".

► Postup menu po vyjmutí karty řidiče

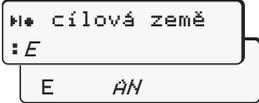
Krok / zobrazené menu	Vysvětlení / význam
1. 	Zobrazí se příjmení řidiče. Indikátor průběhu ukazuje, že tachograf DTCO 1381 na kartu řidiče přenáší data.
2. 	<ul style="list-style-type: none"> • Vyberte zemi a potvrďte ji. • Případně vyberte region a potvrďte ji. • Tlačítkem  zrušte zadávání země, pokud například chcete pokračovat v pracovní směně.
3. 	Karta řidiče se uvolní, zobrazí se standardní zobrazení (a) .

Vyberte zemi tlačítky  nebo  a výběr potvrďte tlačítkem .

Popř. se předtím může zobrazit upozornění, že platnost karty řidiče vyprší, že nadchází čas pravidelné následné kontroly nebo že je třeba provést další stažení dat z karty řidiče; ➔ viz strana 85.

■ Změna řidiče / vozidla během provozu



Výměna karty(karet) řidiče

Případ 1:

Posádka se střídá, řidič 2 se stane řidičem 1

1. Vyjměte karty řidiče ze šachet a zasuňte vždy do příslušné jiné šachty pro kartu.
2. Nastavte požadovanou aktivitu.

Případ 2:

Řidič 1 a/nebo řidič 2 opustí vozidlo

1. Dotyčný případně provede denní výtisk, vyžádá si svou kartu řidiče a vyjme ji z DTCO 1381.
2. Nová posádka vozidla vloží karty řidiče v závislosti na své funkci (řidič 1 nebo řidič 2) do vstupu na karty.

Případ 3 - kombinovaný provoz: Jízda s různými typy tachografů

- Na příklad tachografy s optickým záznamem na záznamovou kartu nebo ...
- Digitální tachografy s kartou řidiče podle nařízení ES (EHS) č. 3821/85, příloha I B, například DTCO 1381.

Při silniční kontrole musí řidič předložit za aktuální týden a posledních 28 dní následující:

- Kartu řidiče (1).
- Příslušné denní výtisky z digitálního tachografu (2), například při poškození nebo chybné funkci karty řidiče.
- Popsané zapisovací kotouče (3).

- Stejně jako případně ručně napsané poznámky o aktivitách.

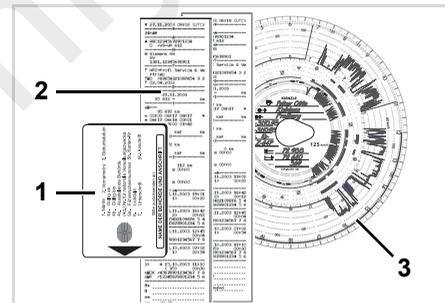

Dbejte, prosím, na zákonná ustanovení platná pro Vaši zemi!

► Průvodní dokumenty

Rekonvalescence/dovolená na zotavenou:

Podle směrnice 2006/22/ES Evropské komise musí řidič prokázat potvrzení o následujících skutečnostech za uplynulých 28 dnů:

- Doba, kterou řidič trávil na dovolené na zotavenou.
- Doba, kterou řidič trávil na dovolené.
- Doba jízdy, která byla realizována mimo aplikační oblast výnosu (ES) č. 561/2006 nebo AETR.

 Vytisknutelný formulář naleznete na internetu na adrese: **ec.europa.eu**

ATTESTATION OF ACTIVITIES UNDER
REGULATION (EC) NO 561/2006
OR
THE EUROPEAN AGREEMENT CONCERNING THE WORK OF CRE
VEHICLES ENGAGED IN INTERNATIONAL ROAD TRANSPORT (AE)

*To be filled in by typing and signed before a journey
To be kept with the original tachograph records wherever they are required to
False attestations constitute an infringement*

1. Name of the undertaking: _____
2. Street address, Postal code, City, Country: _____
3. Telephone number (including international prefix): _____
4. Fax number (including international prefix): _____
5. E-mail address: _____

I, the undersigned
6. Name: _____
7. Position in the undertaking: _____
declare that the driver
8. Name: _____
9. Date of birth: _____
10. Driving licence number or Identity card number or Passport number: _____
for the period
11. from (time-day-month-year) _____
12. to (time-day-month-year) _____

13. was on sick leave (**)
14. was on annual leave (**)
15. drove a vehicle exempted from the scope of Regulation (EC) No 561/2006 (**)

16. For the undertaking, place _____ date _____ signature _____

17. I, the driver, confirm that I have not been driving a vehicle falling under the scope of Regulation (EC) No. 561/2006 or AETR during the period mentioned above.
18. Place _____ date _____ Signature of the driver _____

(*) This form is available in an electronic and printable version on the Internet at ec.europa.eu.
(**) Only one of the boxes 13, 14 or 15 may be chosen.

Výtah: Formulář aktivit

Mimořádné případy:

Aby byla zajištěna bezpečnost osob, vozidla nebo přepravovaného nákladu, může být nutný postup odchylný od platné zákonné úpravy. V takových případech musí řidič nejpozději na vhodném místě pro zastavení vlastnoručně poznamenat povahu a důvod tohoto odlišného postupu.

- Například na zapisovacím kotouči,
- na výtisku z DTCO 1381
- nebo v rozvrhu pracovní doby.

Service Only!

Manipulace s tiskárnou

Vložení role papíru

Tisk dat

■ Vložení role papíru

Upozornění

Používejte (objednávejte) pouze role papíru (Originál VDO tiskový papír), ze kterých je patrné následující označení:

- Typ tachografu (DTCO 1381) s kontrolní značkou "84"
- a schvalovací značkou "174" nebo "189".

5

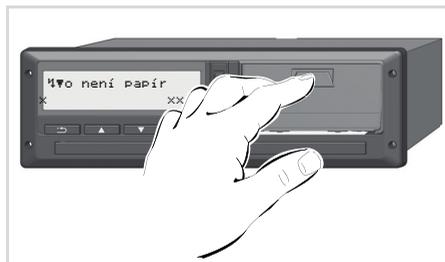

Stiskněte tlačítko pro otevření

1. Stiskněte odblokovací plošku na krytce tiskárny; zásuvka tiskárny se otevře.



Nebezpečí poranění
V závislosti na objemu tisku může být tepelná tisková hlava velmi horká. Můžete si popálit prsty!

Po vyjmutí zásuvky tiskárny nesahejte dovnitř.



Poškození přístroje

Aby se zabránilo poškození přístroje, nestrkejte dovnitř do přihrádky tiskárny žádné předměty.

2. Vytáhněte zásuvku tiskárny ze DTCO.

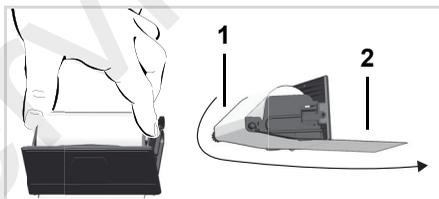

Vložení role papíru

3. Vložte podle obrázku novou roli papíru a vedte ji přes vodící váleček (1).



Dejte pozor na to, aby se role papíru nevzpříčila v zásuvce tiskárny a začátek papíru (2) nevyčnival pod okrajem zásuvky!

4. Zasuňte zásuvku tiskárny do přihrádky tiskárny až zaskočí.
5. Tiskárna je připravená k provozu. Nyní můžete spustit výtisk.



Dojde-li papír během výtisku, musí se výtisk po vložení nové role papíru spustit znovu přes funkci menu.

■ Tisk dat

► Spuštění tisku

☞ Tisk je možný pouze v případě, že ...

- vozidlo stojí a zapalování je zapnuté (vyžadováno jen u varianty ADR *),
- je zásuvka tiskárny zavřená a je vložena role papíru,
- tisku nebrání žádná jiná porucha.

☞ ěidič 1
24h den-tisk

1. Vyžádejte si přes menu denní výtisk.
➔ Viz "Vývolání funkcí menu" strana 52.
2. Potvrďte zobrazení nabídky tlačítkem **OK**.
3. Zvolte a potvrďte požadovaný typ výtisku (UTC nebo místní čas).
4. Začne probíhat tisk. Počkejte, dokud nebude tisk dokončen.

☞ Dejte pozor na to, aby byly při odtrhávání výtisku zavřené šachty na karty, aby se neznečistily částečkami papíru.



Oddělení výtisku od role papíru

5. Oddělte výtisk od role papíru pomocí trhací hrany – zatáhněte nahoru nebo dolů.
6. Uchovávejte výtisk tak, aby byl chráněn před znečištěním, slunečním světlem i světlem z ostatních zdrojů.

► Přerušování tisku

1. Během probíhajícího tisku ještě jednou stiskněte tlačítko **OK**, zobrazí se následující dotaz.

přerušit tisk?

ne

ano

2. Vyberte požadovanou funkci tlačítky **▲** / **▼** a tlačítkem **OK** ji potvrďte; tisk bude pokračovat nebo se přerušit.

► Zvláštnosti při tisku

- Blížící se konec papíru je oznamován barevným označením na zadní straně výtisku.
- Na konci papíru se zobrazí následující hlášení.

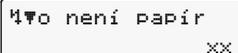

Konec papíru
xx

5

- Dojde-li papír během výtisku, musí se výtisk po vložení nové role papíru spustit znovu přes funkci menu.

► Odstranění vzpříčeného papíru

K uvíznutí papíru může dojít tehdy, když nebyl například výtisk řádně odtržen a tím blokuje transport následujícího výtisku ve štěrbině nebo když bylo dosaženo konce role papíru.

1. Otevřete zásuvku tiskárny.
➔ Viz "Vložení role papíru" strana 48.
2. Oddělte zmuchlaný papír od role papíru a odstraňte ze zásuvky tiskárny zbytky papíru.
3. Vložte roli papíru a zasuňte zásuvku tiskárny do přihrádky tiskárny až zaskočí.



Dbejte, prosím, na uvedená varovná upozornění!

➔ Viz "Vložení role papíru" strana 48.



Na začátku každého výtisku se nachází prázdné místo cca 5 cm.

Funkce menu

Vyvolání funkcí menu

VDO Counter *

Přehled struktury menu

Hlavní menu Výtisk řidič 1 / řidič 2

Hlavní menu Výtisk vozidlo

Hlavní menu Zadání řidič 1 / řidič 2

Hlavní menu Zadání vozidla

Hlavní menu Zobrazení řidič 1 / řidič 2

Hlavní menu Zobrazení vozidla

■ Vyvolání funkcí menu

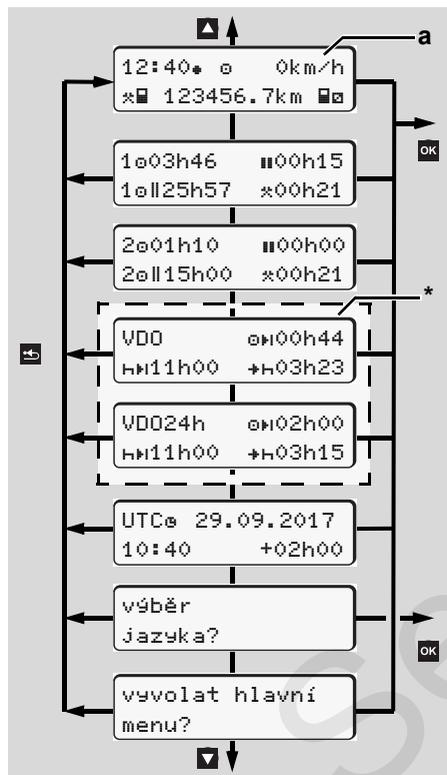

Navigace na první úroveň nabídky

☞ Funkce nabídky pro zobrazení a vytištění údajů řidiče jsou dostupné pouze tehdy, pokud je vložena příslušná karta. Tak se např. položka nabídky "Vdtisk řidič 2" zobrazí jen tehdy, pokud je v přihrádce na kartu 2 zasunuta karta řidiče.

☞ Je-li zvolena některá položka menu z nižších úrovní a nedojde-li během 30 sekund k žádnému zadání, skočí DTCO 1381 zpět na naposled zvolenou položku menu z první úrovně.
Všechna dosud nepotvrzená zadání se ztratí.

► Při stojícím vozidle

Na první úrovni nabídky lze tlačítky ▲ / ▼ zobrazit následující informace:

- Podrobné časové údaje vložené karty (karet) řidiče

- Podpůrná opatření pro další denní/týdenní plánování pomocí VDO Counter *.
➔ *Detaily viz "VDO Counter *" od strany 54.*
- Čas UTC s datem a nastavený časový posun (offset) místního času.
- Nabídku pro nastavení požadovaného jazyka.
➔ *Viz "Nastavení jazyka" strana 53.*
- Tlačítkem ⇐ lze přejít zpět přímo na standardní zobrazení (a).

Stisknutím tlačítka **OK** lze ovládat rozsáhlé funkce nabídky.
➔ *Viz "Přehled struktury menu" strana 59.*

Změna aktivity

1. Stisknete tlačítko aktivit "1"/"2", pak se ukáže standardní zobrazení (a).
2. V případě potřeby změňte aktuálně zobrazenou aktivitu. Po 5 sekundách přepne DTCO 1381 opět na předchozí zobrazení.

► Zobrazení začátku jízdy

Na začátku jízdy se zobrazí naposled nastavené standardní zobrazení (a) nebo (b).

☞ Je-li to aktivováno, lze rovněž zobrazit standardní zobrazení pro VDO Counter *.

➔ *Detaily viz "Standardní obrazovka (obrazovky)" na straně 19.*

► Zobrazení časů karet řidičů

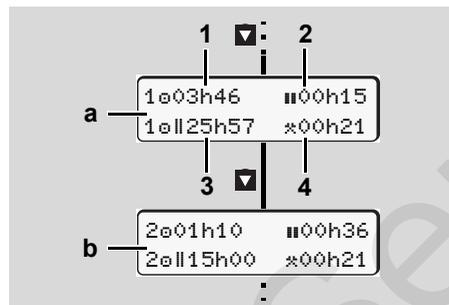

Zobrazení údajů o řidiči 1 a 2

- (a) Doby řidiče 1
(b) Doby řidiče 2

- (1) Doba řízení "a" řidiče 1 od doby platné přestávky.
- (2) Platná doba přestávky "b" v dílčích přerušení o délce nejméně 15 minut a následujících 30 minut, v souladu s nařízením ES č. 561/2006.
- (3) Součet časů řízení za dva týdny
- (4) Doba trvání nastavené aktivity

☞ Chybí-li karta řidiče, objeví se časy (kromě na poz. 3), které jsou přiřazeny příslušné přihrádce na kartu "1" nebo "2".

► Nastavení jazyka

☞ Dbejte na odstavec "Uložení nastavení jazyka", aby si DTCO 1381 dočasně zapamatoval požadovaný jazyk.

1. Zvolte pomocí tlačítek ▲ / ▼ zobrazením "vyber jazyka?" a stiskněte tlačítko **OK**.
2. Vyberte pomocí tlačítek ▲ / ▼ požadovaný jazyk a potvrďte výběr tlačítkem **OK**.

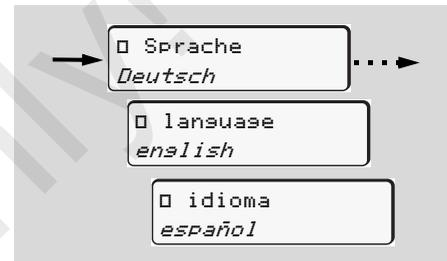

Vyberte požadovaný jazyk

3. Po 3 sekundy DTCO 1381 hlásí provedenou akci ve zvoleném jazyce.

Uložení nastavení jazyka

Nachází-li se v okamžiku nastavení jazyka v přihrádce na kartu 1 pouze vaše karta řidiče nebo karta společnosti, zapamatuje si DTCO 1381 pod vaším číslem karty upřednostňovaný jazyk.

Při dalším vyjmutí/zasunutí karty tachografu jsou všechny zobrazované texty ovládání menu v požadovaném jazyce.

DTCO 1381 má paměť až pro 5 položek. Jsou-li všechny obsazené, přepíše se nejstarší uložená hodnota.

■ VDO Counter *



Upozornění!

V důsledku možných odlišných výkladů VO (EU) 561/2006 a předpisů AETR národními kontrolními orgány a dalších systémových omezení nezbavuje VDO Counter uživatele povinnosti evidovat dobu řízení, odpočinku, pohotovosti a dalších částí pracovní doby a samostatně je vyhodnocovat tak, aby byly dodrženy platné předpisy.

VDO Counter si nečiní nárok na obecně platné a bezchybné zobrazení zákonných předpisů. Další informace o VDO Counter naleznete na www.fleet.vdo.com.



Aby VDO Counter poskytovalo věcné informace, jsou pro analýzu dat nezbytně nutné následující podmínky:

- Soustavné doplňování vašich aktivit na kartu řidiče.
- Správné nastavení aktuální činnosti - bez chyb v nastavení. Například

nechtěné nastavení aktivity pracovní doby "*" místo denní doby odpočinku "H"!

- Zadání trajektu/vlaku a jejich současné činnosti.

▶ Uspořádání displeje VDO Counter

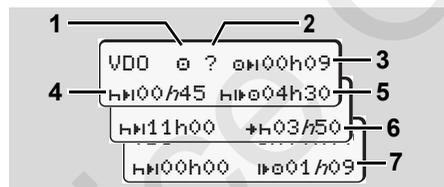

VDO Counter: Uspořádání displeje



Blikající "h" znamená, že tato část displeje je momentálně aktivní.

(1) Aktuálně nastavená aktivita

(2) "?" = Upozornění po uživateli

Na kartě řidiče jsou uložena období s neznámou aktivitou "?" nebo nedostatečné údaje (například použití nové karty řidiče). VDO Counter vyhodnocuje chybějící aktivity jako aktivity "H". Zjistí-li se významné překrytí dob v aktivitách řidiče, bude to indikováno na displeji symbolem "!00"

místo symbolu "?" a zobrazení aktivity řidiče.

(3) Zbývajcí doba řízení "0H"

Při jízdě, zobrazení toho, jak dlouho ještě smíte řídit.
(0H00h00 = doba řízení ukončena)

(4) Zbývajcí doba přestávky "HH"

Doba trvání další následující doby přestávky/odpočinku. Při nastavené aktivitě "H" následuje odpočet zbývajcí doby přestávky/odpočinku.
(HH00h00 = přestávka ukončena)

(5) Budoucí doba řízení "H!0"

Doba budoucí doby řízení po dodržení doporučené doby přestávky/odpočinku.

(6) Nejpozdější možný začátek denní doby odpočinku "+H"

Na příklad při nastavení aktivity "*" se zobrazí dosud zbývajcí čas do začátku vaší potřebné doby odpočinku.

(7) Začátek doby dalšího řízení "!00"

Dobu dalšího řízení smíte zahájit teprve po uplynutí této doby.

► Standardní obrazovky při jízdě



Dodržujte specifické národní normy upravující pracovní dobu!

Příklad 1:

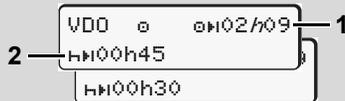

Aktivita "a"; "h" = aktivní zobrazení

- (1) Zbývající doba řízení.
- (2) Nejpozději po uplynutí doby řízení (1) musí následovat přestávka, resp. pokračování kumulované přestávky.

Příklad 2:

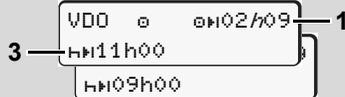

Aktivita "a"; "h" = aktivní zobrazení

- (3) Nejpozději po uplynutí doby řízení (1) musí následovat předepsaná denní doba odpočinku. Pokud je to povoleno, lze tuto dobu odpočinku rozdělit do dvou částí,

přičemž druhá část musí zahrnovat nepřetržitou dobu odpočinku 9 hodin.

Příklad 3:

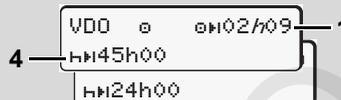

Aktivita "a"; "h" = aktivní zobrazení

- (4) Nejpozději po uplynutí doby řízení (1) musí následovat pravidelná týdenní doba odpočinku, popř. pokud je to povoleno, zkrácená týdenní doba odpočinku.

Příklad 4:



Aktivita "a"; "h" = aktivní zobrazení

- (5) VDO Counter rozpozná pobyt na trajektu / ve vlaku. Předpoklad: správné zadání této funkce, ➔ viz strana 67. Nejpozději po uplynutí doby řízení (1) musí následovat pokračování denní doby odpočinku.

Příklad 5: OUT of scope

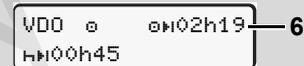

Aktivita "a"; nastaveno Out of scope

- (6) Zobrazení zbývající doby řízení je neaktivní ("h" neblíká), neprobíhá odpočítávání. VDO Counter vyhodnocuje aktivitu "a" jako aktivitu "x".



Pamatujte prosím na to, že výpočty dob řízení a odpočinku pro VDO Counter probíhají podle VO (EU) 561/2006 a ne podle nařízení ES (EHS) 3821/85, přílohy I B. Proto zde může docházet k odchylkám od standardních zobrazení na DTCO; ➔ viz strana 19.

► Displej při aktivitě "přestávka"

Příklad 4: Přestávka

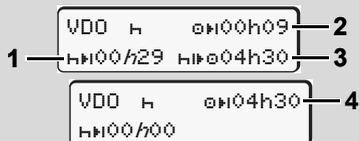

Aktivita "h"; "h" = aktivní zobrazení

- (1) Zbývající doba přestávky.
- (2) Zbývající doba řízení, pokud nebyla dodržena doba přestávky (1).
- (3) Doba nejbližší možné doby řízení po uplynutí zobrazené doby přestávky (1).
- (4) Dostupná doba řízení po platné době přestávky.

Příklad 2: Přestávka



Aktivita "h"; "h" = aktivní zobrazení

- (5) Zbývající doba přestávky.
- (6) Doba nejbližší možné doby řízení po uplynutí doby přestávky (5).

Příklad 3: Denní doba odpočinku



Aktivita "h"; "h" = aktivní zobrazení

- (7) Zbývající denní doba odpočinku.
 - Pokud je to povoleno, rozdělená na úseky 3 + 9 hodin.

Příklad 4:



Aktivita "h"; "h" = aktivní zobrazení

- (8) Platná doba přestávky/odpočinku ukončena. Zobrazení 00h00 bliká pod dobu 10 sekund. Bude-li pokračovat doba odpočinku, zobrazení VDO Counter se přepne na trvání následující doby denního či týdenního odpočinku.
- (9) Začátek doby dalšího řízení. Situace: Max. týdenní doba řízení, zdvojená týdenní doba řízení byla již dosažena. Ačkoli byla dodržena platná doba přerušení, rozpozná VDO Counter, že nové období řízení

může začít teprve po uplynutí zobrazené doby!

► Displej při aktivitě "pracovní doba"

⚠ Dodržujte specifické národní normy upravující pracovní dobu!



Aktivita "*"; "h" = aktivní zobrazení

- (1) Doba trvání další denní doby odpočinku.
- (2) Zbývající doba řízení.
- (3) Začátek další denní doby odpočinku. Nejpozději před uplynutím zobrazené doby musí začít denní doba odpočinku.

Poznámka:

VDO Counter vyhodnocuje aktivitu "□" během přerušení doby řízení podobně jako aktivitu "h". (Kromě denní doby odpočinku.)

Tlačítka **▲** / **▼** lze zobrazit další informace.

► Zobrazení denních hodnot

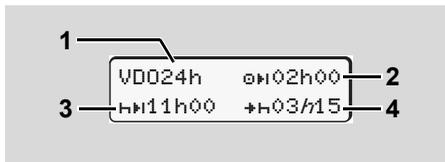

Aktivita "■/□"; "h" = aktivní zobrazení

- (1) Identifikátor zobrazení denních hodnot.
- (2) Zbývající denní doba řízení.
- (3) Doba trvání další denní doby odpočinku.
- (4) Nejpozději před uplynutím zobrazené doby musí začít denní doba odpočinku.

► Zobrazení týdenních hodnot

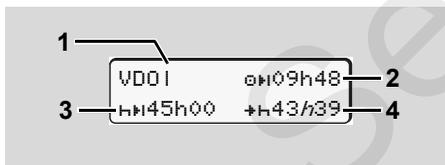

Aktivita "■/□"; "h" = aktivní zobrazení

- (1) Identifikátor označení týdenních hodnot od posledního týdenního odpočinku.
- (2) Zbývající týdenní doba řízení.
- (3) Doba trvání týdenní doby odpočinku. Nejpozději po šesti denních dobách řízení musí následovat týdenní doba odpočinku.
- (4) Nejpozději před uplynutím zobrazené doby musí začít týdenní doba odpočinku.



Zobrazení týkající se doby týdenního odpočinku (3) a (4) mohou být deaktivována pro osobní dopravu s překročením hranic.

Je-li výpočet týdenních hodnot ve VDO Counter deaktivován, hodnoty se nezobrazí.

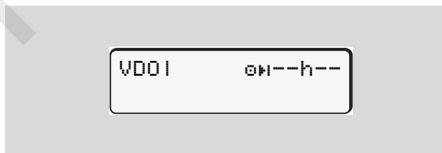

► Zobrazení stavu



Zobrazení stavu VDO Counter

- (1) Identifikátor zobrazení stavu
- (2) Identifikátor dvoučlenné posádky (multi-manning). Zobrazí se, pokud od začátku pracovní směny probíhá řízení v týmu. VDO Counter zahrnuje pravidla platná pro tento režim do svých výpočtů.
- (3) V tomto týdnu jsou povoleny ještě dvě zkrácené denní doby odpočinku (lze max. 3x za týden).
- (4) V tomto týdnu je povolena ještě jedna prodloužená denní doba řízení 10 hodin (lze max. 2x za týden).
- (5) Kompenzace zkrácené týdenní doby odpočinku. Vzhledem ke zkrácení týdenní doby odpočinku musí být zobrazená doba kompenzována, a to souhrnně nejméně 9-hodinovou přestávkou na odpočinek.



Zobrazení týkající se zkrácené doby týdenního odpočinku **(5)** může být deaktivováno pro osobní dopravu s překročením hranic.

Je-li výpočet týdenních hodnot ve VDO Counter deaktivován, hodnoty se nezobrazí.

VDOi H9h 2
 e10h 1

■ Přehled struktury menu

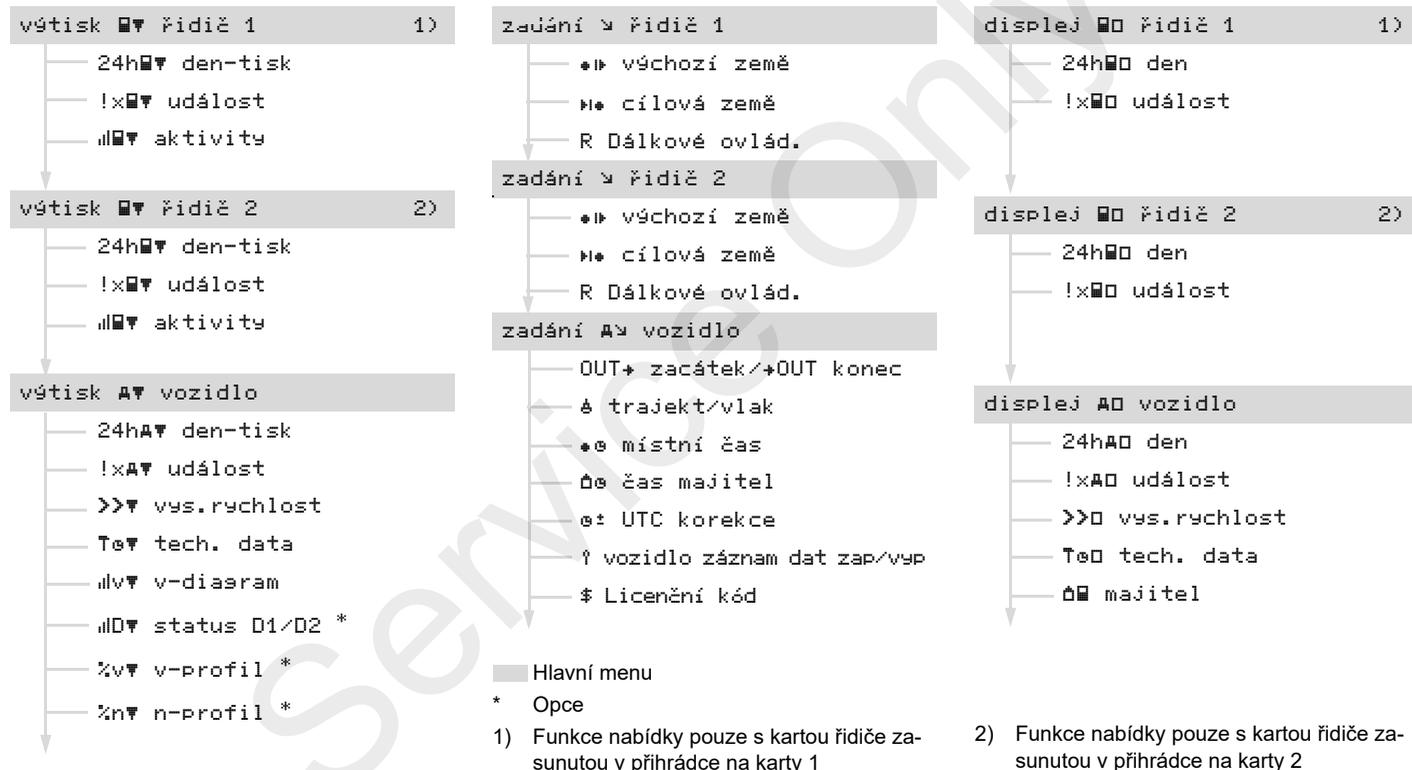

► Navigace ve funkcích menu

☞ Vvolání funkcí menu je možné pouze v případě, že vozidlo stojí!

U variant ADR popř. zapněte zapalování, abyste mohli neomezeně používat ovládací moduly tiskárna a displej.

Postup je vždy podle stejné systematiky a je důkladně popsán níže.

1. Stiskněte tlačítko **OK**, nalézáte se v 1. hlavním menu.
Zobrazení údajů v 1. hlavní nabídce, pokud jde o zobrazovací a tiskové nabídky, se řídí podle karet řidiče zasunutých v přihrádce na karty 1 a 2:
 - Pokud je karta řidiče zasunuta v přihrádce na karty 1, zobrazí se "Výtisk řidič 1".
 - Pokud je karta řidiče zasunuta v přihrádce na karty 2 a přihrádka na karty 1 je prázdná, zobrazí se "Výtisk řidič 2".
 - Pokud nejsou zasunuty žádné karty řidiče, zobrazí se "Výtisk vozidlo".

To neplatí pro zadávací nabídky.



1. Hlavní menu

Blikání 2. řádku (*zobrazeno kurzívou*) (1) indikuje, že jsou na výběr další možnosti.



Listování v hlavním menu

2. Tlačítka **▲** / **▼** zvolte požadovanou hlavní nabídku, například výtisk údajů o vozidle (2), a potvrďte volbu tlačítkem **OK**.

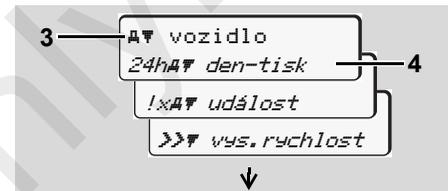

Výběr funkce menu

Objeví se zvolené hlavní menu (3), možné funkce blikají ve 2. řádce (4).

3. Tlačítka **▲** / **▼** zvolte požadovanou funkci, například výtisk údajů o dni (4), a potvrďte volbu tlačítkem **OK**.



Výběr požadovaného dne

4. Tlačítka **▲** / **▼** zvolte požadovaný den (5), a potvrďte volbu tlačítkem **OK**.



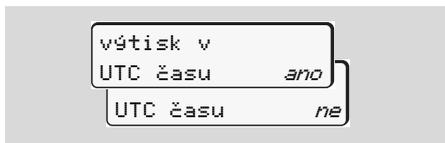

"Ne" = výtisk v místním čase

5. Tlačítka ▲ / ▼ zvolte požadovaný typ výtisku a potvrďte volbu tlačítkem **OK**.

Tachograf DTCO 1381 ohlásí na cca 3 sekundy, že je spuštěn tisk. V případě potřeby lze tisk přerušit.

➔ *Detaily viz "Přerušení tisku" na straně 49.*

Poté se zobrazí poslední zvolená funkce nabídky.

6. Tlačítka ▲ / ▼ zvolte další výtisk.

7. Nebo stisknete tlačítko **↵** a vrátíte se do nejbližší vyšší úrovně menu.

► Přístup do menu zablokován!

Přístup k datům zablokován

Přístup na uložená data je na základě nařízení upraven přístupovými právy a realizuje se prostřednictvím karet tachografu. Chybějící oprávnění je indikováno následovně:

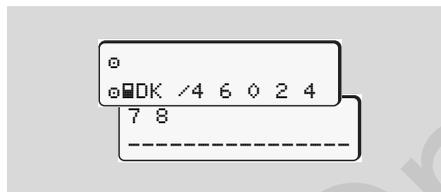

Data se zobrazují ve zkomolené formě. Osobní data se zcela nebo částečně skryjí.

► Opuštění funkcí menu

Automaticky

Menu se automaticky opustí v následujících situacích:

- Po vložení nebo vyjmutí karty tachografu
- nebo při začátku jízdy.

Manuálně

1. Stiskněte tlačítko **↵**, dokud se nezobrazí následující dotaz:



2. Tlačítka ▲ / ▼ vyberte "Ano" a výběr potvrďte tlačítkem **OK**. Nebo pomocí tlačítka **↵** dotaz přejděte. Zobrazí se standardní zobrazení **(a)**.

■ Hlavní menu Výtisk řidič 1 / řidič 2

V tomto hlavním menu můžete tisknout data z vložené karty řidiče.

Uvedené funkce vybírejte po krocích.

 U variant ADR popř. zapněte zapalování.

Poznámka

Průběh je pro řidiče 2 stejný, jako pro řidiče 1, a v dále uvedeném textu již není explicitně popisován. Před každým výtiskem lze zvolit požadovaný typ výtisku.

6

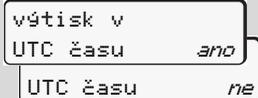

výtisk v
UTC času *ano*
UTC času *ne*

"Ne" = výtisk v místním čase

► Tisk denní hodnoty

1.  výtisk
 Řidič 1
2.  Řidič 1
24h  den-tisk
3. 24h  den-tisk
23.10.2017
22.10.2017

Vytisknou se všechny aktivity zvoleného dne; ➔ viz strana 101.

► Tisk událostí

1.  výtisk
 Řidič 1
2.  Řidič 1
!x  událost

Vytisknou se uložené nebo ještě aktivní události a poruchy; ➔ viz strana 102.

► Vytisknutí aktivit

1.  výtisk
 Řidič 1
2.  Řidič 1
 aktivity
3.  aktivity
23.10.2017
22.10.2017

Vytisknou se všechny aktivity posledních 7 kalendářních dnů od zvoleného dne; ➔ viz strana 106.

■ Hlavní menu Výtisk vozidlo

V tomto hlavním menu můžete tisknout data z velkokapacitní paměti.

Uvedené funkce vybíráte po krocích.

 U variant ADR popř. zapněte zapalování.

Poznámka

Před každým výtiskem lze zvolit požadovaný typ výtisku.



"Ne" = výtisk v místním čase

► Tisk denní hodnoty z velkokapacitní paměti



Vytisknou se všechny aktivity řidiče v chronologickém pořadí, v rozdělení na řidiče 1 / řidiče 2; ➔ viz strana 103.

► Tisk událostí z velkokapacitní paměti



Vytisknou se uložené nebo ještě aktivní události a poruchy; ➔ viz strana 104.

► Tisk překročení rychlosti



Vytisknou se překročení hodnoty rychlosti nastavené v tachografu DTCO 1381; ➔ viz strana 105.

► Tisk technických dat



Vytisknou se identifikační data vozidla, senzorů a kalibrace; ➔ viz strana 105.

► Vytisknout v-diagram

1. v9tisk
A7 vozidlo
2. A7 vozidlo
||v7 v-diasram
3. ||v7 v-diasram
25.10.2017
24.10.2017

6 Od zvoleného dne se vytiskne sestava rychlostního průběhu; ➔ viz strana 106.

► Vytisknout status D1/D2 *

1. v9tisk
A7 vozidlo
2. A7 vozidlo
||D7 status D1/D2
3. ||D7 status D1/D2
25.10.2017
24.10.2017

Od zvoleného dne se vytiskne sestava stavů vstupů za posledních 7 kalendářních dnů; ➔ viz strana 106.

► Tisk profil rychlosti *

1. v9tisk
A7 vozidlo
2. A7 vozidlo
%v7 v-profil
3. %v7 v-profil
25.10.2017
24.10.2017

Vytiskne se profil rychlostí jízdy;
➔ viz strana 107.

► Tisk profil otáček motoru *

1. v9tisk
A7 vozidlo
2. A7 vozidlo
%n7 n-profil
3. %n7 n-profil
25.10.2017
24.10.2017

Vytiskne se profil otáček motoru;
➔ viz strana 107.

■ Hlavní menu Zadání řidič 1 / řidič 2

Nezávisle na funkci vložení nebo vyjmutí karty řidiče můžete provádět zadání země.



Podle nařízení musí řidič 1 a řidič 2 zvlášť zadat zemi, ve které začnou nebo skončí směnu.

Poznámka

Průběh je pro řidiče 2 stejný, jako pro řidiče 1, a v dále uvedeném textu již není explicitně popisován.

► Zadání výchozí země

Postupně volte následující funkce:

1.
▼ řidič 1
2. ▼ řidič 1
*► výchozí země
3. *► výchozí země
28.10 11:30 #D
28.10 11:30 #E
4. *► výchozí místo
11:30 E AN

Případně budete automaticky vyzváni k zadání regionu (krok 4).

► Zadání cílové země

Postupně volte následující funkce:

1.
▼ řidič 1
2. ▼ řidič 1
*► cílová země
3. *► cílová země
29.10 11:30 #F
29.10 11:30 #E
4. *► cílové místo
11:30 E AN

Případně budete automaticky vyzváni k zadání regionu (krok 4).

▶ **Aktivace dálkového ovládání**

Postupně volte následující funkce:

1.
 - ▼ řidič 1
2.
 - R Dálkové ovlád.
3.
 -
4.

6

Je-li do tachografu zasunut DTCO SmartLink a spuštěno propojení se zařízením podporujícím Bluetooth, zobrazí se na displeji DTCO 1381 kód (krok 4), který musíte zadat do svého zařízení podporující Bluetooth.



Při používání dálkového ovládání je uživatel sám odpovědný za zákonnou úplnost a správnost zadání a akceptuje to používáním dálkového ovládání.

Používání dálkového ovládání není součástí zákonného tachografového systému. Používání dálkového ovládání je na vlastní odpovědnost.

Období, v nichž bylo dálkové ovládání používáno, lze vytisknout a zobrazit. ➔ *Detaily viz "Denní sestava vozidla" od strany 103.*

■ Hlavní menu Zadání vozidla

V tomto hlavním menu můžete provést následující zadání.

▶ Zadání Out začátek/konec

Pokud s vozidlem cestujete mimo oblast působnosti nařízení, můžete nastavit, resp. opět ukončit funkci "out of scope".

Postupně volte následující funkce.

1.  zadání
A vozidlo
2.  A vozidlo
OUT+ začátek

 A vozidlo
+OUT konec

Nastavení "out of scope" se automaticky ukončí, jakmile do vstupu na karty vložíte nebo z něj vyjmete kartu řidiče.

▶ Zadání začátku trajektu / vlaku

Zdokumentujte pobyt vozidla na trajektu nebo vlaku, jakmile na nich při přepravě zaujmete pozici.



Přeprava trajekt / vlak v souvislosti s VDO Counter *:

Pamatujte na to, že zadání pro počátek přepravy „trajekt / vlak“ se musí provést vždy mezi počátkem prvního a koncem druhého bloku dob odpočinku. V opačném případě nebude doba denního odpočinku správně rozpoznána.

Postupně volte následující funkce.

1.  zadání
A vozidlo
2.  A vozidlo
A trajekt/vlak

3. Otom nastavte svou současnou aktivitu.

Záznam přepravy se automaticky ukončí, jakmile je jednotkou DTCO zaznamenána jedna minuta doby jízdy.



Symbol "A" zmizí automaticky při zasunutí nebo vyjmutí karty řidiče. ⇨



Symbol "A" se přestane zobrazovat, pokud se vozidlo pohybuje. Opět se však zobrazí, pokud vozidlo zastaví a jednotkou DTCO není zaznamenána jedna minuta doby jízdy.

▶ Nastavení místního času



Před prováděním změn se nejprve seznamte s kapitolou "Správa času".

➔ Viz "Správa času" strana 92.

Uvedené funkce vybírejte po krocích.

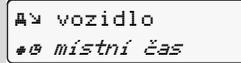
1.  zadání
A vozidlo
2.  A vozidlo
M místní čas

3.

UTC 27.03.2015
 23:32 23:32*
 23:32 00:02*
 23:32 00:32*

Čas na standardním zobrazení můžete přizpůsobit místní časové zóně, jakož i na začátku nebo konci letního času v krocích po ± 30 minutách.



Dbejte, prosím, na zákonná ustanovení platná pro Vaši zemi!

6

► Nastavení místního času ve firmě

Pro jednoduchý výpočet pracovní doby nabízí DTCO 1381 počítadlo pracovní doby, které se vztahuje na místní čas ve firmě. Tyto informace lze vyvolat přes stahovací rozhraní.

Chcete-li nastavit místní čas ve firmě, zvolte následující položku menu:

1. zadání
A vozidlo
2. A vozidlo
0 čas majitel
3. UTC 27.03.2017
23:44 01:44

V kroku 3 zadejte datum a čas sídla firmy, jakož i odchylku od času UTC.

► Provedení korekce UTC

Čas UTC můžete korigovat maximálně o ± 1 minutu týdně. Větší odchylky může opravit pouze autorizovaný odborný servis.

Postupně volte následující funkce:

1. zadání
A vozidlo
2. A vozidlo
0 UTC korekce
3. 0 23:32UTC
korekce +1min;
korekce -1min



Pokud odchylka zobrazeného času UTC činí více než 20 minut, vyhledejte, prosím, autorizovaný odborný servis!

 Tyto funkce menu jsou zablokovány v následujících situacích:

- Během posledních dnů již byla provedena korektura.

Nebo

- Snažte se opravit UTC čas mezi 1 minutou před nebo minutu po půlnoci.

Při zvolení se na 3 sekundy zobrazí následující upozornění.

 UTC korekce
není možná!

► Zapnutí / vypnutí zjišťování polohy vozidla

Máte možnost zapnout (2) nebo vypnout (1) záznam pozičních dat a dat vozidla.

Následující funkci zvolte po krocích:

1. zadání
Ay vozidlo
2. *Ay vozidlo*
? záznam dat
3. *Ay vozidlo*
? záznam dat zap
? záznam dat vyp

► Uvolnění přidavných funkcí

Na DTCO 1381 můžete uvolnit další funkce zadáním licenčního kódu.

Následující funkci zvolte po krocích:

1. zadání
Ay vozidlo
2. *Ay vozidlo*
\$ Licenční kód
3. *\$ Licenční kód*
12345678

 Pokud již byl správný licenční kód zadán, celý se zobrazí a nemusí se měnit. V tomto případě jsou přidavné funkce již uvolněny.

■ Hlavní menu Zobrazení řidič 1 / řidič 2

V tomto hlavním menu můžete zobrazovat data z vložené karty řidiče.

 U variant ADR popř. zapněte zapalování, abyste mohli neomezeně používat zobrazení dat.

Upozornění k zobrazení

Data na displeji se zobrazují podobně, jako na výtisku, přičemž jeden řádek výtisku (24 znaků) se zobrazí na dvou řádcích.

6



Příklad zobrazení dat

Pokud se při procházení informací tlačítka  /  vrátíte opět zpět, můžete zpětně vyvolat pouze cca 20 řádků výtisku.

Zobrazení opustíte tlačítkem .

Poznámka

Vyvolání funkcí je identické, jako vyvolání tiskové sestavy a nebude v následujícím textu explicitně popisováno.

Po krocích vybírejte možná zobrazení pro řidiče-1 nebo řidiče-2. Rovněž existuje možnost zobrazit jakýkoliv požadovaný údaj v místním čase.

Všechny aktivity zvoleného dne, respektive všechny uložené nebo ještě aktivní události a poruchy můžete zobrazovat ve formě listování.

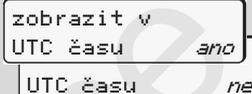

"Ne" = zobrazení údaje v místním čase



nebo

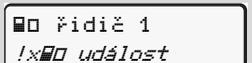

■ Hlavní menu Zobrazení vozidla

V tomto hlavním menu můžete zobrazovat data z hromadné paměti.

- ☞ U variant ADR popř. zapněte zapalování, abyste mohli neomezeně používat zobrazení dat.

Upozornění k zobrazení

Data na displeji se zobrazují podobně, jako na výtisku, přičemž jeden řádek výtisku (24 znaků) se zobrazí na dvou řádcích.

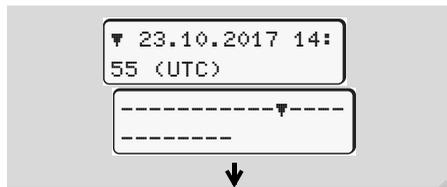

Příklad zobrazení dat

Pokud se při procházení informací tlačítka **▲** / **▼** vrátíte opět zpět, můžete zpětně vyvolat pouze cca 20 řádků výtisku.

Zobrazení opustíte tlačítkem **↩**.

Poznámka

Vyvolání funkcí je identické, jako vyvolání tiskové sestavy a nebude v následujícím textu explicitně popisováno. Rovněž existuje možnost zobrazit jakýkoliv požadovaný údaj v místním čase.



"Ne" = zobrazení údaje v místním čase

Možné funkce vybírejte po krocích. Listováním můžete:

- Zobrazovat všechny aktivity řidiče v chronologickém pořadí.
- Zobrazovat všechny uložené nebo ještě aktivní události a poruchy.
- Zobrazovat překročení nastavené rychlosti.
- Zobrazovat data o identifikaci vozidla, senzorů a kalibraci.

Nebo

- Zobrazovat číslo karty přihlášeného podniku. Pokud není majitel přihlášen, zobrazí se "___".

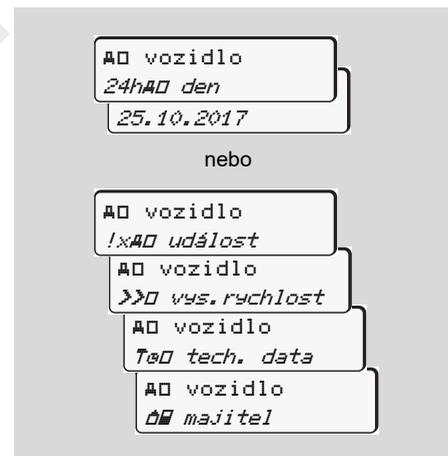

Service Only!

Hlášení

Zobrazí se hlášení

Přehled událostí

Přehled poruch

Výstraha pro dobu řízení

Přehled obslužných pokynů

■ Zobrazí se hlášení



Zobrazení hlášení

- (1) Kombinace piktogramů, případně s číslem vstupu na karty
- (2) Nekódovaný text hlášení
- (3) Chybový kód



Nebezpečí úrazu

Během jízdy se mohou na displeji zobrazovat hlášení. Rovněž existuje možnost, že se karta řidiče v důsledku porušení bezpečnosti automaticky vysune.

Nenechte se tím rozptylovat, svou plnou pozornost vždy věnujte provozu na silnici.

Tachograf DTCO 1381 permanentně registruje data týkající se řidiče a vozidla, a sleduje funkce systému. Chyby v komponentách, přístroje nebo obsluze se okamžitě po svém výskytu zobrazí na displeji a jsou dělí se na následující funkční skupiny:

- ! = událost
- x = porucha
- ⚠ = výstrahy pro dobu řízení
- ⚠ = upozornění



U hlášení vztahujících se ke kartě se vedle piktogramu zobrazí také číslo vstupu na karty.

► Příznaky hlášení

Události, poruchy

- Podsvícení displeje bude na cca 30 sekund blikat. Současně se zobrazuje příčina poruchy v kombinaci s piktogramem, nešifrovaný text hlášení a chybový kód.
- Toto hlášení musíte potvrdit tlačítkem **OK**.
- Tachograf DTCO 1381 pro událost nebo poruchu dodatečně ukládá data podle předpisů nařízení do velkokapacitní paměti a na kartu řidiče. Tato data můžete zobrazit nebo vytisknout prostřednictvím funkce menu.

Výstrahy pro dobu řízení

- Toto hlášení varuje řidiče před překročením jeho doby řízení.
- Toto hlášení se objeví s osvětlením pozadí a musí být potvrzeno tlačítkem **OK**.



Upozornění

Upozornění se zobrazují bez blikajícího podsvícení a (až na několik hlášení) po 3 resp. 30 sekundách automaticky zmizí.

Indikační přístroj

Pokud je ve vozidle zabudován indikační přístroj, upozorňuje funkční kontrola "  " na hlášení tachografu DTCO 1381.

 Detailní informace viz provozní návod vozidla.

► Potvrzení hlášení

1. Stiskněte tlačítko , čímž okamžitě ustane blikání podsvícení.
2. Stiskněte ještě jednou tlačítko , hlášení poté zmizí a opět se objeví standardní zobrazení nastavené dříve (a), (b) nebo (c).

Poznámka

Upozornění zmizí také po prvním stisku tlačítka .



Pokud se vyskytne více hlášení, je nutné jednotlivá hlášení potvrzovat postupně.



V případě selhání tachografu jste jako řidič povinen na zvláštní list nebo na zadní stranu role papíru zaznamenat údaje o aktivitách, které nebyly tachografem zaznamenány nebo vytisknuty nezávadně.

➔ Viz "Ruční zadání aktivit" strana 40.

■ Přehled událostí



Pokud se některá událost neustále opakuje, vyhledejte, prosím, kvalifikovaný odborný servis!

Piktogram / příčina	Význam	Opatření
!⚠️ porušená bezpečnost	Následující příčiny jsou možné: <ul style="list-style-type: none"> • Chyba v datové paměti, bezpečnost dat v tachografu DTCO 1381 již není zaručena. • Data senzoru již nejsou spolehlivá. • Skříň tachografu DTCO 1381 byla neoprávněně otevřena. 	Potvrďte hlášení.
!⚠️1 porušená bezpečnost	<ul style="list-style-type: none"> • Zámek karty má poruchu nebo je vadný. • Tachograf DTCO 1381 nerozpozná správně vloženou kartu tachografu. • Identita nebo pravost karty tachografu nejsou v pořádku, nebo data zaznamenaná na kartě tachografu nejsou spolehlivá. 	Potvrďte hlášení. Pokud tachograf DTCO 1381 rozpozná porušení bezpečnosti, v důsledku čehož nemůže být zaručena správnost dat na kartě tachografu, karta tachografu se automaticky – i za jízdy – vysune! Kartu tachografu vložte ještě jednou a případně ji nechejte zkontrolovat.
!⚡ přerušené napájení	Napětí bylo odpojeno nebo napájecí napětí jednotky DTCO 1381 / senzoru bylo příliš nízké, nebo příliš vysoké. Toto hlášení se může za určitých okolností vyskytnout také při startování motoru!	Potvrďte hlášení. ➡ Viz "Chování při podpětí / přepětí" strana 21.
!⚠️ konflikt pohybu	Rozpor při vyhodnocení pohybu vozidla mezi snímačem a nezávislým zdrojem signálu Popř. nebyla při přepravě nastavena funkce (trajekt/vlak).	Potvrďte hlášení. Ihned vyhledejte autorizovaný odborný servis.

Piktogram / příčina	Význam	Opatření
!II závada snímače	Porucha komunikace se senzorem.	Potvrďte hlášení.
!e Jízda bez vložené karty	Jízda začala bez karty řidiče nebo bez platné karty řidiče ve vstupu na karty 1. Hlášení se zobrazí také tehdy, když ze zasunutí před nebo během jízdy vyplyne nepřipustná kombinace karet. ➔ Viz "Provozní režimy tachografu DTCO 1381" strana 88.	Potvrďte hlášení. Zastavte vozidlo a vložte platnou kartu řidiče. Popř. vyjměte zasunutou kartu majitele/ kontrolní kartu z DTCO 1381.
!e01 vložená při jízdě	Karta řidiče byla vložena po započetí jízdy.	Potvrďte hlášení.
!e01 překretí času	Nastavený čas UTC tohoto tachografu se oproti času UTC předchozího tachografu zpožďuje. Vznikne záporný rozdíl času.	Potvrďte hlášení. Určete tachograf s nesprávným časem UTC a postarejte se o to, aby jej co nejdříve zkontroloval a opravil autorizovaný odborný servis.
!e1 neplatná karta	Karta tachografu buď vypršela, ještě není platná nebo selhala autorizace. Vložená karta řidiče, která je po změně dne neplatná, se po zastavení vozidla automaticky – bez vyžádání – popíše a vysune.	Potvrďte hlášení. Zkontrolujte kartu tachografu a vložte ji ještě jednou.
!e2 konflikt karet	Karty tachografu nesmí být v tachografu DTCO 1381 vloženy společně! Například byla vložena karta majitele společně s kontrolní kartou.	Potvrďte hlášení. Vyjměte příslušnou kartu tachografu ze vstupu na karty.
!e41 neuzavřená karta	Karta řidiče nebyla z posledního tachografu vyjmuta řádně. Za určitých okolností se neuloží data vztahující se k řidiči.	Potvrďte hlášení.
>> vs. rychlost vozidla	Nastavená přípustná maximální rychlost byla překročena po dobu delší než 60 sekund.	Potvrďte hlášení. Snižte rychlost.

■ Přehled poruch



Pokud se některá porucha neustále opakuje, vyhledejte, prosím, kvalifikovaný odborný servis!

<i>Piktogram / příčina</i>	<i>Význam</i>	<i>Opatření</i>
xA závada přístroje	Závažná porucha tachografu DTCO 1381, následující příčiny jsou možné:	Potvrďte hlášení.
	<ul style="list-style-type: none"> • Neočekávaná chyba programu nebo doby zpracování. 	Zkontrolujte funkčnost tlačítek.
	<ul style="list-style-type: none"> • Zablokovaná nebo po delší dobu současně stisknutá tlačítka. 	Zkontrolujte propojovací vedení nebo funkčnost externích přístrojů.
	<ul style="list-style-type: none"> • Porucha v komunikaci s externími přístroji. 	Zkontrolujte propojovací vedení nebo funkčnost externích přístrojů.
	<ul style="list-style-type: none"> • Porucha v komunikaci s indikačním přístrojem. 	Zkontrolujte propojovací vedení nebo funkčnost indikačního přístroje.
xA1 závada přístroje	<ul style="list-style-type: none"> • Porucha mechaniky karet, například není uzavřen zámek karty. 	Vyjměte kartu tachografu a vložte ji ještě jednou.
	<ul style="list-style-type: none"> • Porucha na výstupu impulzů. 	Zkontrolujte propojovací vedení nebo funkčnost připojeného řídicího přístroje.
xA vadné hodiny	Čas UTC tachografu DTCO 1381 není věrohodný nebo neběží řádně. Aby se zabránilo vzniku nekonzistentních dat, nebudou nově vložené karty řidiče / majitele akceptovány!	Potvrďte hlášení.
x▼ závada tiskárny	Vypadlo napájecí napětí tiskárny nebo je vadný teplotní senzor tiskové hlavy.	Potvrďte hlášení. Opakujte postup, resp. předtím zapněte / vypněte zapalování.

Piktogram / příčina	Význam	Opatření
x⚠ závada při stahování dat	Porucha během stahování dat do externího přístroje.	Potvrďte hlášení. Zopakujte stahování dat. Zkontrolujte propojovací vedení (např. uvolněný kontakt) nebo externí přístroj.
x⚠ závada snímače	Senzor po vlastním testu nahlásil interní poruchu.	Potvrďte hlášení.
x❌1 závada karty x❌2 závada karty	Během čtení/zapisování na kartu tachografu nastala porucha v komunikaci, například v důsledku zašpiněných kontaktů. Data nebude případně možné na kartu řidiče zaznamenat kompletně!	Potvrďte hlášení. Vyčistěte kontakty karty tachografu a vložte ji ještě jednou. ➔ Viz "Čištění karty tachografu" strana 12.

■ Výstraha pro dobu řízení

Piktogram / příčina	Význam	Opatření
 1e04h15 00h15	Toto hlášení se zobrazí po nepřerušované době řízení v délce 04:15 hodin.	Potvrďte hlášení. Naplánujte si krátkou přestávku.
 1e04h30 00h15	Překročena doba řízení! Toto hlášení se zobrazí po nepřerušované době řízení v délce 04:30 hodin.	Potvrďte hlášení. Naplánujte si, prosím, přestávku.



Upozornění!

Tachograf DTCO 1381 registruje, ukládá a vypočítává doby řízení na základě pravidel stanovených předpisy. Včas varuje řidiče před překročením jeho doby řízení!

Tyto kumulované doby řízení však nepředstavují předběhnutí právního výkladu "Nepřerušované doby řízení".

Zobrazení VDO Counter *

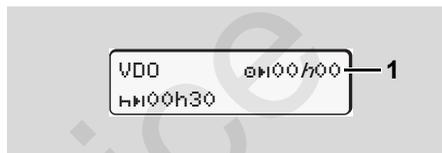

Po potvrzení 2. "Výstrahy pro dobu řízení" VDO Counter zobrazí, že vaše doba řízení (1) skončila. (Kromě režimu Out of scope.)

Okamžitě si naplánujte přestávku.

■ Přehled obslužných pokynů

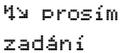
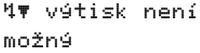
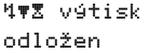
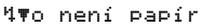
Piktogram / příčina	Význam	Opatření
 prosím zadání	Pokud při procesu manuálního zadávání neprovedete žádné zadání, zobrazí se tato výzva.	Stiskněte tlačítko  a pokračujte v zadávání.
 výtisk není možný	Tisk momentálně není možný: <ul style="list-style-type: none"> • Protože u variant ADR je popř. vypnuté zapalování, • Protože je teplota tepelné tiskové hlavy příliš vysoká, • Rozhraní tiskárny je obsazeno jinou aktivní operací, na příklad probíhajícím tiskem, • nebo napájecí napětí je příliš vysoké, nebo naopak příliš nízké. • Zobrazení není momentálně možné, protože u variant ADR je popř. vypnuté zapalování. 	Jakmile příčinu odstraníte, můžete si tisk vyžádat. Zapněte zapalování a ještě jednou vyvolejte požadované zobrazení.
 výtisk odložen	Probíhající tisk se přeruší nebo se opozdí, protože je teplota tiskové termohlavice příliš vysoká.	Počkejte, dokud se nezchladí. Jakmile bude dosaženo přípustného stavu, tisk bude automaticky pokračovat.
 není papír	Tiskárna nemá papír nebo zásuvka tiskárny není správně nasazená. Tiskový požadavek se odmítne, resp. probíhající tisk se přeruší.	<ul style="list-style-type: none"> • Vložte novou roli papíru. • Nasadte správně zásuvku tiskárny. Přerušený tisk se musí spustit znovu přes funkci menu.

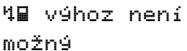
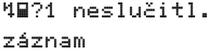
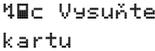
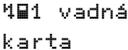
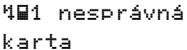

Piktogram / příčina	Význam	Opatření
	Vysunutí karty tachografu se odmítne: <ul style="list-style-type: none"> • Protože jsou možná právě načítány nebo přenášeny údaje, • Je opět požadována správně načtená jízdní karta v rámci registrovaného minutového rastru, • Probíhá změna dne podle UTC času, • Vozidlo jede, • nebo u variant ADR je popř. vypnuté zapalování. 	Vyčkejte, dokud DTCO 1381 funkci neuvolní, nebo odstraňte příčinu: Zastavte vozidlo, nebo zapněte zapalování. Poté znovu požadujte kartu tachografu.
	V časové posloupnosti denních dat zaznamenaných na kartu řidiče se vyskytla nekonzistence.	Toto hlášení může být zobrazeno tak dlouho, dokud nebudou chybné záznamy přepsány novými daty! Pokud se toto hlášení zobrazuje permanentně, nechejte kartu tachografu zkontrolovat.
	Při zápisu dat na kartu řidiče nastala chyba.	Během vysouvání karty se opakuje pokus komunikovat s kartou. Pokud i tento pokus selže, spustí se automaticky výtisk aktivit naposled uložených pro tuto kartu.
	Při zpracování vložené karty tachografu se vyskytla chyba. Karta tachografu nebyla přijata a byla znovu vysunuta.	Vyčistěte kontakty karty tachografu a vložte ji ještě jednou. Pokud se toto hlášení zobrazí znovu, zkontrolujte, zda se jiná karta tachografu správně načte.
	Vložená karta není kartou tachografu. Karta nebyla přijata a byla znovu vysunuta.	Vložte, prosím, platnou kartu tachografu.

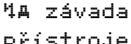
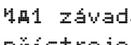
Piktogram / příčina	Význam	Opatření
 1A závada přístroje	Porucha mechaniky karet, například není uzavřen zámek karty.	Vyjměte kartu tachografu a vložte ji ještě jednou.
 1A1 závada přístroje	<ul style="list-style-type: none"> • Porucha na výstupu impulzů. • Na tachografu DTCO 1381 se vyskytla závažná porucha nebo se vyskytla závažná časová chyba. Například nereálný čas UTC. Karta tachografu nebyla přijata a byla znovu vysunuta. 	<p>Zkontrolujte propojovací vedení nebo funkčnost připojeného řídicího přístroje.</p> <p>Postarejte se o to, aby byl tachograf co nejrychleji zkontrolován autorizovaným odborným servisem, případně vyměněn.</p> <p>Dbejte, prosím, na uvedené upozornění při chybné funkci tachografu, ➔ viz strana 75.</p>

Informativní upozornění

<i>Piktogram / příčina</i>	<i>Význam</i>	<i>Opatření</i>
■ žádná data!	Funkci menu nelze vyvolat, protože v přihrádce na kartu ... <ul style="list-style-type: none"> • Není zasunuta žádná karta řidiče • nebo je zasunutá karta společnosti/kontrolní karta. 	Tato upozornění automaticky po 3 sekundách zmizí. Není zapotřebí žádných opatření.
⌚ UTC korekce není možná!	Nelze vyvolat funkci menu: <ul style="list-style-type: none"> • Čas UTC byl během posledních 7 dnů již upraven. • Snažte se opravit UTC čas mezi 1 minutou před nebo minutu po půlnoci. 	
vřtisk spuštěn ...	Zpětné hlášení vybrané funkce.	
zadání uloženo	Potvrzení, že tachograf DTCO 1381 zadání uložil.	

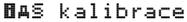
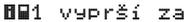
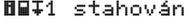
Piktogram / příčina	Význam	Opatření
zobrazení není možné!	Dokud probíhá tisk, není možné zobrazovat data.	Tato upozornění automaticky po 3 sekundách zmizí. Není zapotřebí žádných opatření.
prosím čekejte!	Karta tachografu nebyla ještě zcela načtena. Není možné vyvolávat funkce menu.	
 kalibrace za dní 18	Je naplánována další periodická kontrola, na příklad za 18 dnů. Nemohou být zohledněny potřebné kontroly na základě technických změn! Autorizovaná dílna může naprogramovat, od kterého dne se má toto upozornění objevovat. ➔ <i>Details viz "Povinnost kontroly tachografů" od strany 93.</i>	
 vyprší za dny 15	Uvolněná karta tachografu bude na příklad za 15 dnů neplatná! Autorizovaná dílna může naprogramovat, od kterého dne se má toto upozornění objevovat.	
 stahování v dnech 7	Další stažení dat z karty řidiče musí být provedeno například za 7 dnů (standardní nastavení). Autorizovaná dílna může naprogramovat, od kterého dne se má toto upozornění objevovat.	

Service Only!

Popis výrobku

Provozní režimy tachografu DTCO 1381

Karty tachografu

Uložená data

Správa času

Údržba a péče

Technické údaje

Service Only

■ Provozní režimy tachografu DTCO 1381

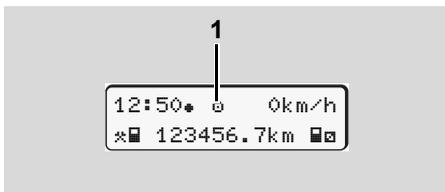

Tachograf DTCO 1381 má čtyři provozní režimy:

- Provoz "G"
- Majitel "H"
- Kontrola "T"
- Kalibrace "I"

V závislosti na tom, jaká karta (karty) tachografu je (jsou) vložena (vlozeny), se tachograf DTCO 1381 automaticky přepne do následujícího provozního režimu:

(1) Zobrazení provozního režimu

Provozní režimy		Vstup na karty 1				
		Žádná karta	Karta řidiče	Karta majitele	Kontrolní karta	Dílenská karta
Vstup na karty 2	Žádná karta	Provoz	Provoz	Majitel	Kontrola	Kalibrace
	Karta řidiče	Provoz	Provoz	Majitel	Kontrola	Kalibrace
	Karta majitele	Majitel	Majitel	Majitel	Provoz	Provoz
	Kontrolní karta	Kontrola	Kontrola	Provoz	Kontrola	Provoz
	Dílenská karta	Kalibrace	Kalibrace	Provoz	Provoz	Kalibrace

V tomto stavu používá tachograf DTCO 1381 pouze kartu tachografu, která je vložena do vstupu na kartu 1.

■ Karty tachografu

Karty tachografu předepsané zákonodárci získáte prostřednictvím úřadů členských států EU.

► Karta řidiče

Kartou řidiče se řidič identifikuje vůči tachografu DTCO 1381. Karta řidiče slouží k normální jízdě a umožňuje ukládání, zobrazování nebo tisk aktivit pod touto identitou (při vložení pouze jedné karty řidiče).

► Karta majitele

Karta majitele identifikuje majitele a opravňuje k přístupu k datům tohoto majitele. Karta majitele povoluje zobrazení, tisk a stažení dat uložených ve velkokapacitní paměti, jakož i na vložené kartě řidiče. Případně (jednorázově na zařízení) zadání země registrace členského státu a státní poznávací značky v DTCO 1381.

Rovněž tak existuje možnost stahovat uživatelská data za pomoci příslušného systému managementu autoparků

dálkovým (remote) řízením. Karta majitele je určena pro vlastníky a držitele vozidel.

► Kontrolní karta

Kontrolní karta identifikuje úředníka kontrolního orgánu (např. policie) a umožňuje přístup do velkokapacitní paměti. Případně (jednorázově) zadání státní poznávací značky v Tachografu DTCO 1381.

Přístup je možný k veškerým uloženým datům a k datům vložené karty řidiče. Je možné je zobrazovat, tisknout nebo stahovat přes rozhraní pro stahování.

► Dílenská karta

Dílenskou kartu získají osoby z autorizovaného servisu, který je oprávněn k programování, kalibraci, aktivaci, kontrole atd.

► Zablokování karet tachografu

Pokud tachograf DTCO 1381 akceptuje vloženou kartu tachografu, mechanicky se uzamkne proti vyjmutí. Vyjmutí karty tachografu je možné pouze:

- při stojícím vozidle,
- po vysunutí (vyžádání) uživatelem,
- po uložení dat definovaných nařízením na kartu tachografu.

Automatické vysunutí

Detekuje-li DTCO 1381 poruchu při komunikaci s kartou, tak se pokouší přenést stávající data na kartu tachografu. Řidič je o poruše informován hlášením "H₁ C Vysunout kartu" a je vyzván, aby vyňal kartu řidiče.

Výtisk aktivit naposled uložených pro kartu řidiče proběhne automaticky. ➔ *Detaily viz "Chyba při komunikaci s kartou" na strane 22.*

► Přístupová práva karet tachografu

Přístupová práva k datům uloženým ve velkokapacitní paměti tachografu DTCO 1381 jsou upravena zákonem a uvolní se pouze s příslušnou kartou tachografu.

		Žádná karta	Karta řidiče	Karta majitele	Kontrolní karta	Dílenská karta
Tisk	Data řidiče	X	V	V	V	V
	Data vozidla	T1	T2	T3	V	V
	Data parametrů	V	V	V	V	V
Zobrazení	Data řidiče	X	V	V	V	V
	Data vozidla	T1	T2	T3	V	V
	Data parametrů	V	V	V	V	V
Čtení	Data řidiče	X	T2	V	V	V
	Data vozidla	X	X	T3	V	V
	Data parametrů	X	X	V	V	V

Data řidiče = Data na kartě řidiče

Data vozidla = Data ve velkokapacitní paměti

Data parametrů = Data pro přizpůsobení přístroje/kalibraci

V = Přístupová práva bez omezení

T1 = Aktivity řidiče za posledních 8 dní bez identifikačních dat řidiče

T2 = Identifikace řidiče pouze pro vloženou kartu

T3 = Aktivity řidiče příslušného majitele

X = není možné

■ Uložená data

► Karta řidiče

- Data pro identifikaci řidiče.

Po každém použití ve vozidle se uloží následující data:

- Použitá vozidla
- Aktivity řidiče, pro normálním jízdním režimu nejméně 28 dnů.
- Zadání země
- Události / poruchy, ke kterým došlo
- Informace o kontrolních aktivitách
- Specifické podmínky, při nichž se vozidlo nachází na trajektu, vlaku nebo ve stavu režimu Out of scope.

Pokud bude kapacita paměti vyčerpána, bude tachograf DTCO 1381 nejstarší data přepisovat.

► Karta majitele

- Identifikuje provozovatele a autorizuje přístup k uloženým datům provozovatele.

Pokud jde o aktivity provozovatele, jsou uložena následující data:

- Druh aktivity
 - Přihlášení / odhlášení
 - Stažení dat z velkokapacitní paměti
 - Stažení dat z karty řidiče
 - Časový úsek (od/do), jehož data se stahovala.
 - Identifikace vozidla
 - Identita karty řidiče, z níž se stahují data.
- ### ► Velkokapacitní paměť
- Velkokapacitní paměť zaznamenává a ukládá po dobu nejméně 365 kalendářních dnů data předepsaná podle nařízení (EHS) 3821/85, příloha I B.
 - Vyhodnocování aktivit probíhá v intervalech jedné kalendářní minuty, přičemž DTCO 1381 vyhodnocuje nejdéle trvající související aktivitu v každém intervalu.

- DTCO 1381 dokáže uložit cca 168 hodin záznamu hodnot rychlosti s rozlišením jedné sekundy. Hodnoty se při tom registrují s časem a datem na sekundu přesně.
- Uložené hodnoty rychlosti s vysokým rozlišením (jedna minuta před mimořádnou prodlevou a jedna minuta po něm) podporují vyhodnocení při nehodě.

Data lze číst prostřednictvím stahovacího rozhraní:

- zákonem předepsané stažení 24 hodin,
- se speciálním softwarem pro stahování kompletní velkokapacitní paměti.

► VDO GeoLoc *

Volitelně je možný záznam pozičních dat a dat vozidla. ► Viz "VDO GeoLoc *" strana 18.

■ Správa času

Začátek a konec všech časových záznamů týkajících se pracovní doby, doby pohotovosti, doby řízení, doby odpočinku atd. ukládá tachograf DTCO 1381 v čase UTC.

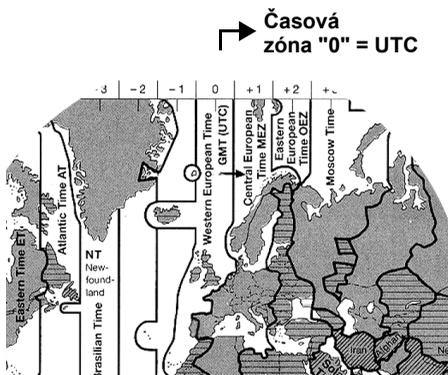

8

Časové zóny v Evropě

Čas UTC odpovídá časové zóně "0" na zeměkouli rozdělené do 24 časových zón (-12 ... 0 ... +12).

Čas zobrazený na displeji je z výroby nastaven na čas UTC. Místní čas lze nastavit funkcí z nabídky. ➔ Viz "Nastavení místního času" strana 67.

Offset časové zóny	Státy
00:00 (UTC)	UK / P / IRL / IS
+ 01:00 h	A / B / BIH / CZ / D / DK / E / F / H / HR / I / L / M / N / NL / PL / S / SK / SLO / SRB
+ 02:00 h	BG / CY / EST / FIN / GR / LT / LV / RO / TR / UA
+ 03:00 h	RUS

▶ Přepočítání na čas UTC

Čas UTC = Lokální čas - (ZO + SO)

ZO = offset časové zóny

SO = offset letního času (s koncem letního času tento offset odpadá)

(ZO + SO) = offset nastavený v tachografu DTCO 1381

Příklad:

Místní čas v Německu = 15:30 hodin (letní čas)

Čas UTC = Místní čas - (ZO + SO)
= 15:30 hodin - (01:00 h + 01:00 h)

Čas UTC = 13:30 hodin

■ Údržba a péče

► Čištění tachografu DTCO 1381

Čistíte těleso, displej a funkční tlačítka lehce navlhčenou utěrkou nebo čistící utěrkou z mikrovláken.



Nepoužívejte žádné čistící prostředky, které způsobují oděr a také nepoužívejte žádná rozpouštědla, jako jsou ředidla a benzin.

► Povinnost kontroly tachografů

Preventivní údržba tachografu DTCO 1381 není nutná. Minimálně každé dva roky musí řádnou funkci tachografu DTCO 1381 zkontrolovat autorizovaný odborný servis.

Dodatečné kontroly jsou zapotřebí, pokud ...

- Byly provedeny změny vozidla, například čísla impulsu cesty nebo obvodu pneumatik,
- Byla provedena oprava tachografu DTCO 1381,
- Se změnila poznávací značka vozidla,

- Se čas UTC odchyluje o více než 20 minut.



Zajistěte, aby byl osazený štítek při každé dodatečné kontrole obnoven a byly dodrženy předepsané údaje. Postarejte se o to, aby DTCO 1381 nebylo v době povinné kontroly bez dodávky elektrické energie po dobu celkově delší než 12 měsíců, například odpojením baterie vozidla.

► Chování při opravě/výměně tachografu DTCO 1381

Autorizované servisy mohou z tachografu DTCO 1381 stahovat data a předávat je příslušnému majiteli.

Pokud není stažení uložených dat z důvodu poruchy možné, musí o tom servis majiteli vystavit potvrzení.



Data archivujte nebo si potvrzení pečlivě uschovejte pro případ zpětných dotazů.

► Likvidace komponent



Tachograf DTCO 1381 likvidujte s příslušnými komponentami systému podle směrnic příslušného členského státu pro likvidaci kontrolních přístrojů EU.

■ Technické údaje

► DTCO 1381

Nejvyšší hodnota měřicího rozsahu	220 km/h (podle přílohy I B) 250 km/h (pro ostatní použití vozidla)
LCD displej	2 řádky po 16 znacích
Teplota	Provoz: -20 až 70 °C Provoz ADR: -20 až 65 °C Skladování: -40 až 85 °C
Napětí	24 nebo 12 voltů DC
Hmotnost	600 g (+/- 50 g)
Příkon	Standby za provozu: max. 30 mA (12 V) max. 5,0 A (12 V) max. 20 mA (24 V) max. 4,2 A (24 V)
EMV / EMC	ECE R10
Teplná tiskárna	Velikost znaku: 2,1 x 1,5 mm Šířka tisku: 24 znaků / řádek Rychlost: cca 15 - 30 mm/s Tisk diagramů
Krytí	IP 54
Možné zvláštní vybavení	<ul style="list-style-type: none"> • Varianty ADR • Zákaznická přední stěna, osvětlení displeje a tlačítek • Automatické nastavení aktivit po zapalování zapnuto/vypnuto • Tisk a stahování profilů v/n, stav vstupu D1/D2 • VDO Counter / VDO GeoLoc

► Role papíru

Okolní podmínky	Teplota: -25 až 70 °C
Rozměry	Průměr: cca. 27.5 mm Šířka: 56,5 mm Délka: cca. 8 m
Obj. č.	1381.90030300 Originální náhradní role papíru obdržíte u Vašeho prodejního a servisního centra.
 Upozornění	Používejte (objednávejte) pouze ty role papíru (originální papír do tiskárny VDO), na kterých jsou zřetelně uvedeny typ tachografu (DTCO 1381) s kontrolní značkou "84" a platný homologační znak "174" nebo "189".

Piktogramy a příklady výtisku

Přehled piktogramů

Zkratky zemí

Příklady výtisku

Vysvětlivky k příkladům výtisku

Účel záznamu u událostí nebo poruch

■ Přehled piktogramů

Provozní režimy	
♁	Majitel
♂	Kontrola
⊖	Provoz
⊕	Kalibrace
⊞	Stav výroby

Osoby	
♁	Majitel
♂	Kontrolor
⊖	Řidič
⊕	Servis / kontrolní úřad
⊞	Výrobce

Aktivity	
⊞	Doba pohotovosti
⊖	Doba řízení
⊕	Přestávka a odpočinek
⊞	Ostatní pracovní doba
⊞	Platné přerušení
?	Neznámé

Přístroje / funkce	
1	Vstup na karty 1; Řidič 1
2	Vstup na karty 2; Řidič 2
♁	Karta tachografu (zcela načtena)
–	Karta tachografu vložena; relevantní data načtena
⊞	Hodiny
⊕	Tiskárna / výtisk
⊞	Zadání
⊞	Zobrazení
⊕	Rejestrowanie danych pozycji i pojazdu jest włączone (np. VDO GeoLoc *).
⊞	Licenční kód
⊕	Externí uložení Stahování (kopírování) dat
⊞	Probíhá přenos dat
⊞	Senzor
⊞	Vozidlo / jednotka vozidla / tachograf DTCO 1381
⊞	Velikost pneumatik
⊕	Napájení
⊞	Dálkové ovládání

Různé	
!	Událost
×	Porucha
⊕	Upozornění / varování pracovní doby
⊞	Začátek směny
+	Místo
⊞	Bezpečnost
⊞	Rychlost
⊞	Doba
Σ	Celkem / souhrn
⊞	Konec směny
⊞	Manuální zadání činností řidiče

Specifické podmínky	
OUT	Kontrolní přístroj není zapotřebí
♁	Pobyt na převozu nebo vlaku

Kvalifikátory	
24h	Denní
I	Týden
II	Dva týdny
+	Od nebo do

► Kombinace piktogramů

Různé	
	Místo kontroly
	Počáteční doba
	Koncová doba
	Začátek "out of scope": Kontrolní přístroj není zapotřebí
	Konec "out of scope"
	Místo na začátku pracovního dne (začátku směny)
	Místo na konci pracovního dne (konci směny)
	Z vozidla
	Tisk karty řidiče
	Tisk vozidla / tachografu DTCO 1381
	Zadání vozidla / tachografu DTCO 1381
	Zobrazení karty řidiče
	Zobrazení vozidla / tachografu DTCO 1381
	Místní čas
	čas majitel
	Korekce UTC

Karty	
	Karta řidiče
	Karta majitele
	Kontrolní karta
	Dílenská karta
	Žádná karta

Řízení	
	Tým
	Součet časů řízení za dva týdny

Výtisky	
	Denní aktivity řidiče (denní hodnota) z karty řidiče
	Události a poruchy z karty řidiče
	Denní aktivity řidiče (denní hodnota) z tachografu DTCO 1381
	Události a poruchy z tachografu DTCO 1381
	Překročení rychlosti
	Technické údaje
	Aktivity řidiče
	Období s aktivovaným dálkovým ovládáním

	v-diagram
	Status D1/D2 diagram *
	Rychlostní profily *
	Profily frekvence otáček *
	Informace ze senzorů
	Bezpečnostní informace

Zobrazení	
	Denní aktivity řidiče (denní hodnota) z karty řidiče
	Události a poruchy z karty řidiče
	Denní aktivity řidiče (denní hodnota) vozidla / tachografu DTCO 1381
	Události a poruchy vozidla / tachografu DTCO 1381
	Překročení rychlosti
	Technické údaje
	Majitel

Události	
!	Vložení neplatné karty tachografu
!	Překrývání času
!	Vložení karty řidiče během jízdy
>>	Překročení rychlosti
!	Chyba v komunikaci se senzorem
!	Nastavení času (servisem)
!	Konflikt karet
!	Jízda bez platné karty řidiče
!	Poslední proces karty nebyl správně dokončen
!	Přerušování napájení
!	Porušení bezpečnosti
>	Kontrola překročení rychlosti
!	Konflikt pohybů vozidla

Poruchy	
×	Chybná funkce karty
×	Porucha zobrazení
×	Porucha tiskárny
×	Interní porucha tachografu DTCO 1381
×	Porucha při stahování

×	Porucha senzoru
---	-----------------

Výstraha pro dobu řízení

	Pauza!
--	--------

Manuální proces zadávání

	Zadání "Aktivita"
?	Zadání "Neznámá Aktivita"
	Zadání "Místa" na konci směny
	Zadání "Místa" na začátku směny

Upozornění

	Chybné zadání
	Přístup do menu není možný
	Proveďte zadání
	Tisk není možný
	Došel papír
	Tisk odložen
	Chybná karta
	Vysuňte kartu
	Špatná karta
	Vysunutí není možné
	Postup odložen
	Záznam je nekonzistentní

	Porucha přístroje
	Neplatné za ... dnů
	Kalibrace za ... dnů
	Stažení dat z karty řidiče za počet dnů ...

VDO Counter *

	Zbývající doba řízení
	Začátek doby dalšího řízení
	Budoucí doba řízení
	Zbývající doba přestávky/odpočinku
	Zbývající doba do začátku denní, týdenní doby odpočinku

■ Zkratky zemí

Přiřazení hodnoty	
Å	Rakousko
ÅL	Albánie
AND	Andorra
ARM	Arménie
ÅZ	Ázerbájdžán
B	Belgie
BG	Bulharsko
BIH	Bosna a Hercegovina
BY	Bělorusko
CH	Švýcarsko
CY	Kypr
CZ	Česká republika
D	Německo
DK	Dánsko
E	Španělsko ¹⁾
EC	Evropské společenství
EST	Estonsko
EUR	Zbytek Evropy
F	Francie
FIN	Finsko

FL	Lichtenštejsko
FR/FO	Faerské ostrovy
GE	Gruzie
GR	Řecko
H	Maďarsko
HR	Chorvatsko
I	Itálie
IRL	Irsko
IS	Island
KZ	Kazachstán
L	Lucembursko
LT	Litva
LV	Lotyšsko
M	Malta
MC	Monako
MD	Moldavská republika
MK	Makedonie
MNE	Černá Hora
N	Norsko
NL	Nizozemí
P	Portugalsko
PL	Polsko

RO	Rumunsko
RSM	San Marino
RUS	Ruská federace
S	Švédsko
SK	Slovensko
SLO	Slovinsko
SRB	Srbsko
TM	Turkmenistán
TR	Turecko
UA	Ukrajina
UK	Spojené království, Alderney, Guernsey, Jersey, Ostrov Man, Gibraltar
UZ	Uzbekistán
V	Vatikán
WLD	Zbytek světa

1) ➔ Viz "Značky regionů" strana 100.

► Značky regionů

Přiřazení hodnoty – Španělsko

AN	Andalusie
AR	Aragonie
AST	Asturie
C	Kantabrie
CAT	Katalánie
CL	Kastilie-León
CM	Kastilie-La Mancha
CV	Valencie
EXT	Extremadura
G	Galicie
IB	Baleárské ostrovy
IC	Kanárské ostrovy
LR	La Rioja
M	Madrid
MU	Murcia
NA	Navarra
PV	Baskicko

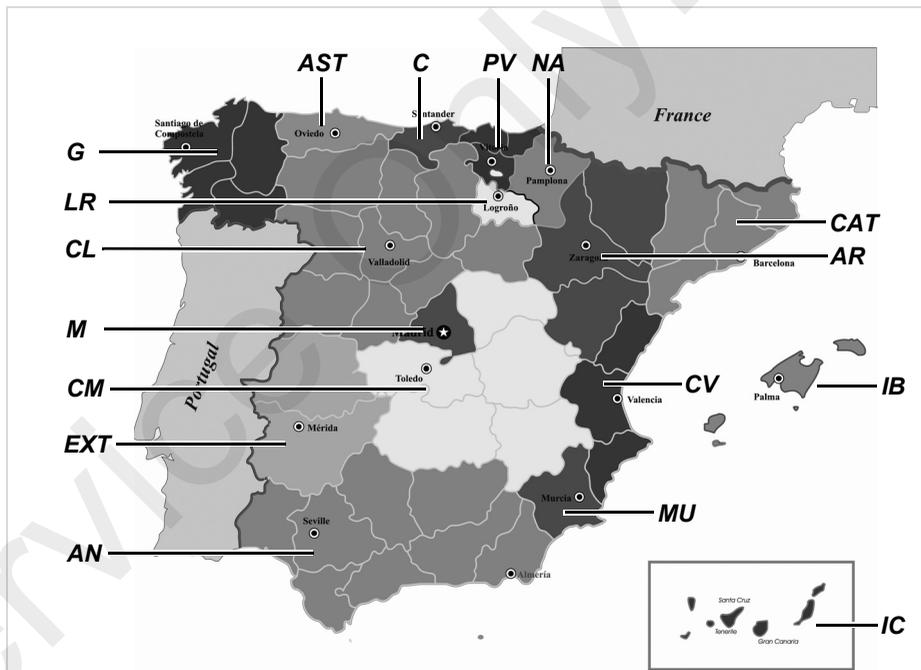

■ Příklady výtisku

► Denní sestava karty řidiče

The diagram illustrates three examples of driver card printouts, with callouts 1 through 22 pointing to specific data fields:

- 1**: Date and time (26.11.2017 14:55 (UTC))
- 2**: Shift indicator (24h)
- 3**: Driver name (Schmitt Peter)
- 3a**: Identification number (12345678901234 5 6)
- 4**: Vehicle information (ABC12345678901234 /VS VM 612)
- 5**: Employer information (Continental Automotive GmbH 1381.12345678901)
- 6**: Service information (NFZ-Profi Service & Vertrieb /87654321087654 3 2 02.04.2016)
- 7**: Date and time (11.11.2017 11:11)
- 8**: Date and time (25.11.2017 310)
- 8a**: Time and distance (00:00 06h00 06:00 00h17)
- 8b**: Vehicle information (VS VM 612 95 872 km)
- 8c**: Time and distance (06:17 00h45 07:02 00h39 07:41 01h19 95 958 km 86 km)
- 8e**: Time and distance (09:00 00h24)
- 8a**: Vehicle information (S /LCR 243 205 002 km)
- 8c**: Time and distance (09:24 02h30 11:54 00h39)
- 8a**: Time and distance (12:33 00h10)
- 8c**: Time and distance (12:43 02h27 15:10 01h12 16:22 00h16 16:38 00h42 16:38 205 408 km 231 km)
- 8d**: Time and distance (17:20 00h52 18:12 00h24 18:36 00h02)
- 8e**: Time and distance (18:38 05h22)
- 8a**: Time and distance (18:38 05h22)
- 11**: Time and distance (06:00 95 872 km 09:00 95 958 km 09:24 205 002 km 12:33 205 177 km 12:43 205 177 km)
- 11a**: Time and distance (06:00 95 872 km 09:00 95 958 km 09:24 205 002 km 12:33 205 177 km 12:43 205 177 km)
- 11d**: Time and distance (18:38 CH 205 408 km 04h54 317 km 02h27 03h29 01h14 11h56 04h28)
- 12**: Time and distance (10.11.2017 12:45 00h04 VS VM 612)
- 12c**: Time and distance (05.08.2017 09:23 134 (0) 00h01 VS VM 612)
- 13**: Time and distance (15.11.2017 16:42 (2) 00h12 /98765432109876 5 4 /12345678901234 5 6)
- 13c**: Time and distance (15.10.2017 11:10 (95) 00h30 /45678901234567 7 8 /12345678901234 5 6)
- 22**: Driver name (Friedrichshafen Schmitt Peter Regenz Winfried)

Zvláštnost při "Denní sestava karty řidiče"

► Události / poruchy karty řidiče

8f

```

    12345678901234 5 6
    11.11.2017 11:11
    25.11.2017 310
    -----? !ee ?-----
    ? 00:00 06h00
    06:00 00h17
    -----1-----
    
```

8g

```

    A D /VS VM 612
    95 872 km
    * 06:17 00h45
    * 07:02 00h39 ee
    07:41
    -----Σ----- km
    *!06:00 D
    95 872 km
    00h00 km
    
```

8h

```

    25.11.2017 310
    -----OUT-----
    -----1-----
    A D /VS VM 612
    95 872 km
    00:00 07h02
    * 07:02 00h39
    
```

1

2

3

3a

4

12a

12c

```

    11.11.2017 11:11 (UTC)
    !x!
    Schmitt
    Peter
    12345678901234 5 6
    Rosenz
    Winfried
    DK /45678901234567 7 8
    04.01.2018
    ABC12345678901234
    D /VS VM 612
    !
    !+ 04.04.2017 02:14
    06h03
    A S /LCR 243
    !e 04.11.2017 18:12
    00h01
    A D /VS VM 612
    !e 10.02.2017 08:12
    00h05
    A D /S VD 432
    !+ 12.12.2016 10:15
    00h10
    A D /VS VM 612
    !L 10.05.2017 08:45
    00h01
    A D /VS VM 612
    
```

12c

12b

12c

22

```

    05.08.2017 09:23
    122
    A D /VS VM 612
    17.04.2017 16:04
    !11 01h02
    A D /VS VM 612
    x 10.11.2017 12:45
    00h04
    A D /VS VM 612
    x 11.02.2017 18:02
    00h03
    A D /VS VM 612
    xL 20.12.2016 01:54
    00h04
    A D /S VD 432
    * VM
    Schmitt Peter
    Rosenz Winfried
    
```

► Denní sestava vozidla

1	▼ 27.11.2017 16:55 (UTC)
2	24hA▼
3	□ Schmitt Peter □DK /12345678901234 5 6
4	A ABC12345678901234 D /VS VM 612
5	B Continental Automotive GmbH 1381.12345678901
6	T NFZ-Profi Service & Ve rtrieb TID /87654321087654 3 2 T 02.04.2016
7	□DK /12345678901234 5 6 □ 11.11.2017 11:11 ▼
9	25.11.2017 95 872 - 96 284 km
10	1
10a	95 872 km h 00:00 06h17 95 872 km 0 km
10b	o Rosenz Winfried oDK /45678901234567 7 8 04.01.2018
10c	A+S /LCR 243 24.11.2017 18:54
10d	95 872 km M

10e	* 06:17 00h45 * 07:02 00h39 oo o 07:41 01h19 oo 95 958 km: 86 km
10g	o 09:00 00h05 95 958 km: 0 km
10a	o 09:00 00h05 95 958 km
10b	o Mustermann Heinz-Dieter oF /12345678901234 5 6 16.06.2017
10c	A+D /M MS 680 24.11.2015 18:54
10d	95 958 km
10f	* 09:05 00h25 * 09:30 02h55 o 12:25 01h18 o 12:25 00h00
10e	o 13:43 00h03 * 13:46 00h02 oo * 13:48 00h45 oo * 14:33 00h35 oo h 15:08 01h02 oo 96 206 km: 248 km
10g	o 15:08 01h02 oo 96 206 km: 248 km
	o 16:10 00h20 96 206 km: 0 km
	o Anton Max oA /56789567895678 9 5 25.10.2017

10a	A+D /VS VM 612 25.11.2017 16:30 96 206 km o 16:30 00h56 * 17:26 01h11 96 274 km: 68 km
10a	o 17:26 01h11 96 274 km
10h	* 18:37 00h23 o 19:00 00h21 h 19:21 04h39 96 284 km: 10 km
10a	2 95 872 km h 00:00 07h02 h 00:00 07h02
11	Σ
11b	1o 00h21 10 km * 00h28 00h00 h 11h16
11c	2o 00h00 12h16 h 07h02
11e	o Rosenz Winfried oDK /45678901234567 7 8 H*09:00 D 95 958 km o 01h19 86 km * 01h24 00h00 h 00h00 oo 01h58

↓

13 !e 1 25.11.2017 19:01
(1) 00:20

13c >> 5 15.11.2017 16:42
(2) 00h12
e 98765432109876 5 4
e /12345678901234 5 6

x 0 10.11.2017 12:45
00h04
e /45678901234567 7 8

-iRv-

21 e+ 17.11.2017 14:34
+s 17.11.2017 15:29

22 * *Linday*
* *Schmitt Peter*
.....
.....
e+
+s
e
.....

► Události / poruchy vozidla

1 ▼ 24.10.2017 16:07 (UTC)

2 !xA

3 Schmitt
Peter
e /12345678901234 5 6

4 A ABC12345678901234
D /US VM 612

13a ! 0 10.08.2017 08:12
(0) 00h01
e /12345678901234 5 6
e /12345678901234 5 6

13c ! 0 10.08.2017 08:20
(0) 00h03
e /12345678901234 5 6
e /12345678901234 5 6

!e 1 15.10.2017 07:02
(1) 00h54

!e 2 15.10.2017 07:02
(1) 00h54

!e 3 15.03.2016 07:56
(1) 00h01
e /12345678901234 5 6
e /22335578901234 1 2

>> 4 15.10.2017 11:10
(95) 00h30
e /45678901234567 7 8
e /12345678901234 5 6

↓

↓

13b ! 0 17.04.2017 16:04
!17 (0) 01h02
e /45678901234567 7 8
e /12345678901234 5 6
T /54321987654321 9 8

! 0 05.08.2017 09:23
!22 (0) 00h01
e /45678901234567 7 8

-xA-

13c x 0 10.08.2017 07:00
00h02
e /12341234123412 3 4

x 0 05.05.2016 07:15
00h14
e /12345678901234 5 6
e /12345678901234 5 6

x 6 05.05.2016 07:15
00h14
e /12345678901234 5 6
e /12345678901234 5 6

x 0 12.09.2017 21:00
00h01

- - -

22 xA 0 02.06.2017 21:00
00h30
e /12341234123412 3 4

* *Linday*
* *Schmitt Peter*
.....
.....
e
.....

Zvláštnost při "Denní sestava vozidla"

9 **10i** 1
OUT

e Rosenz
Winfried
e /45678901234567 7 8
04.01.2018
A+S /LCR 243

► Překročení rychlosti

1	▼ 24.10.2017 14:50 (UTC)
2	>>▼ 90 km/h
3	○ Mustermann Heinz-Dieter ○MF /12345678901234 5 6 16.06.2017
4	A ABC12345678901234 D /VS VM 612
19	>>13.03.2017 14:15 >>17.04.2017 17:44 (7)
20	>>24.05.2016 14:02 00h06 98 km/h 92 km/h (1)
20c	○ Förster Thomas ○MD /98765432109876 5 4 >>(365)
20a	>>15.10.2017 11:10 00h30 98 km/h 95 km/h (95)
	○ Rosenz Winfried ○DK /45678901234567 7 8
20b	UMLA /12345678901234 5 6 >>(10)
20c	>>16.05.2017 17:10 00h15 94 km/h 92 km/h (12)
	○ Mustermann Heinz-Dieter ○MF /12345678901234 5 6
22	□ □ ○ Mustermann Heinz □

► Technické údaje

1	▼ 25.10.2017 14:50 (UTC)
2	TeF
3	○ Expedition Mustermüller ○MD /12341234123412 3 4
3a	○ Mustermann Heinz-Dieter ○MF /12345678901234 5 6 16.06.2017
4	A ABC12345678901234 D /VS VM 612
14	B Continental Automotive GmbH H.-Hertz-Str.45 78052 VS-Villineen 1381.12345678901234567 e1-84 12345678 2017 V xxxx 17.04.2017
15	ll 87654321 e1-175 08.03.2016
16	T Fa. Mustermann & NFZ- Hersteller Schillerstr. 10 Muster kirchen
16a	TM /45678901234567 8 9 21.01.2017
16b	T 08.03.2016 (1) A ABC12345678901234

	↓
	????????????
	w 8 000 Imp/km k 8 000 Imp/km l 3 050 mm e 315/70/R22.5 > 90 km/h 0 - km
17	!e 08.03.2016 14:00 e 08.03.2016 15:00 T Fa. Mustermann & NFZ- Hersteller Schillerstr. 10 Muster kirchen TM /45678901234567 8 9 21.01.2015
17a	!e 28.08.2016 13:00 e 28.08.2016 13:26 T Kienzle ARGO GMBH Bismarckstr. 19 Berlin -Stealitz TM /89012345678901 5 6 19.10.2015
18	! 18.10.2017 06:34 x 30.09.2017 18:15 - ATTACHMENT
26	SWM V xxx.xx
27	--- xA CAN: 1 Source: speed Gain: 0.00390625 Factor: 0.926
28	--- l CR(EU) No.1266/2009: XX
29	--- g Seal: ????????

► Aktivita řidiče

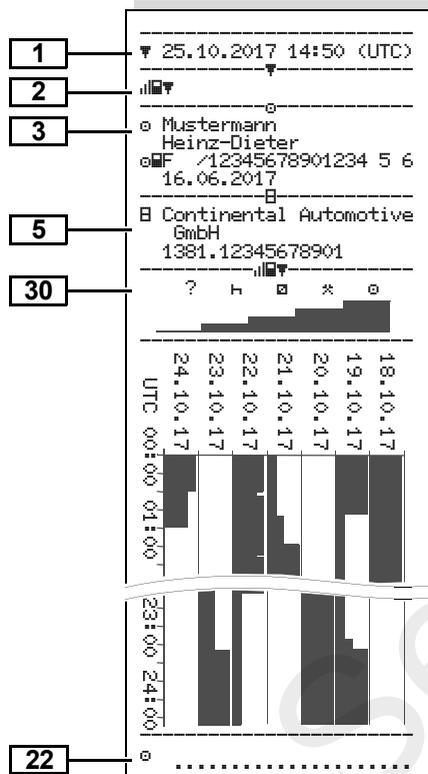

► v-diagram

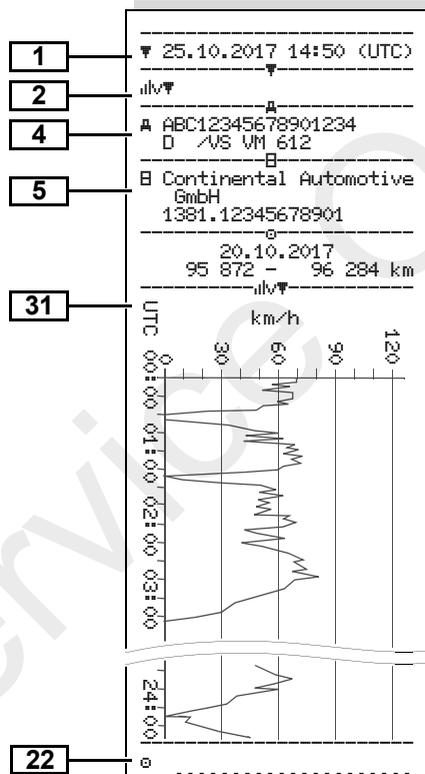

► Status D1/D2 diagram *

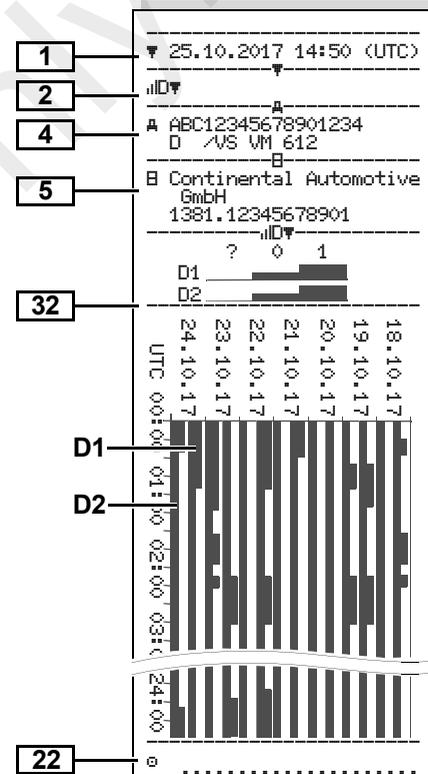

► Profil rychlosti *

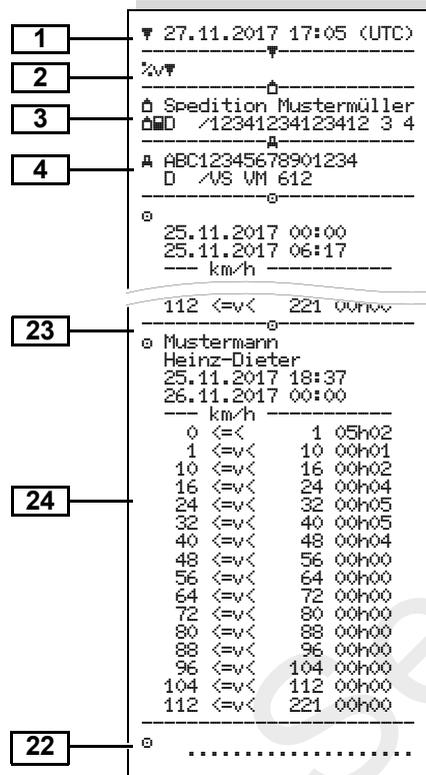

► Profil otáček motoru *

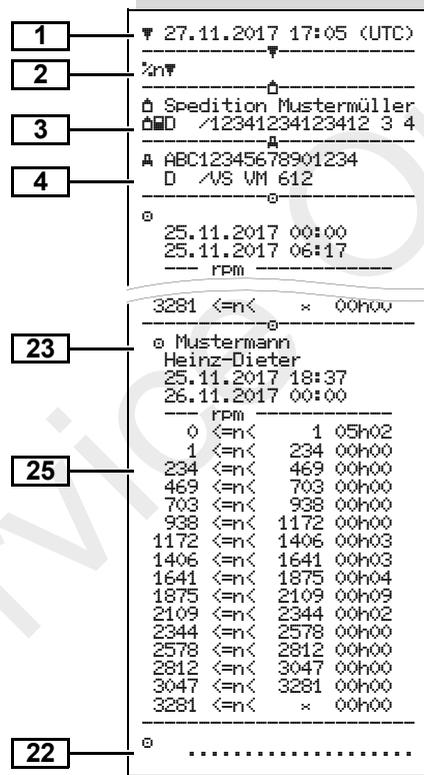

► Výtisk v místním čase

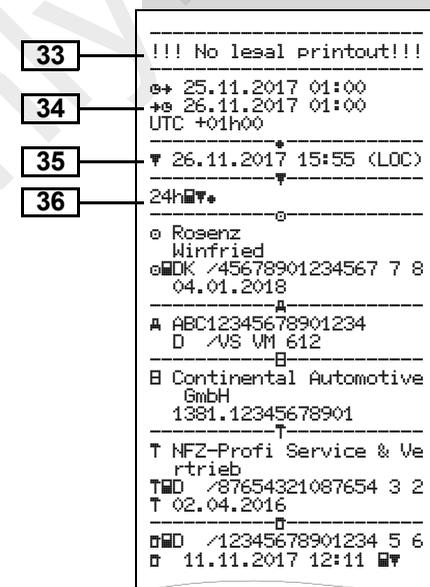

■ Vysvětlivky k příkladům výtisku

 Na přání může být sestava opatřena firemním logem.

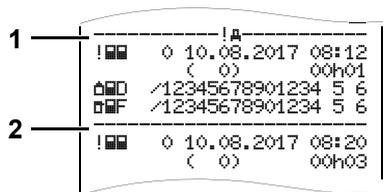

Každý výtisk se skládá z posloupnosti různých datových bloků vymezených označovačem bloků (1).

Datový blok obsahuje jeden nebo více datových záznamů vymezených označovačem datových záznamů (2).

Bezprostředně po označovači bloků se netiskne žádný označovač datového záznamu!

▶ Legenda k datovým blokům

1	Datum a čas výtisku v čase UTC
2	Druh výtisku: 24h = Denní sestava karty řidiče !x = Události / poruchy karty řidiče 24hA = Denní sestava DTCO 1381 !xA = Události / poruchy z tachografu DTCO 1381 >> = Překročení rychlosti Navíc se vytiskne nastavená hodnota nejvyšší, zákonem povolené rychlosti. T = Technické údaje ! = Aktivity řidiče !v = v-diagram Volitelné sestavy: !D = Status D1/D2 diagram * !z = Profil rychlosti * !n = Profil otáček motoru *

3	Údaje o držiteli vložené karty tachografu: □ = kontrolor □ = řidič □ = majitel † = servis / kontrolní úřad • Příjmení • Jméno • Identifikace karty • Karta platí do ... U karet tachografu nevázaných na určitou osobu se namísto jména tiskne název kontrolního úřadu, majitele nebo servisu.
3a	Údaje o držiteli další karty tachografu
4	Identifikace vozidla: • Identifikační číslo vozidla • Schvalující členský stát a značka vozidla
5	Identifikace tachografu: • Výrobce tachografu • Číslo dílu tachografu DTCO 1381

6	Poslední kalibrace tachografu: <ul style="list-style-type: none"> • Název servisu • Identifikace dílenské karty • Datum kalibrace
7	Poslední kontrola: <ul style="list-style-type: none"> • Identifikace kontrolní karty • Datum, čas a druh kontroly ▣ = Stažení z karty řidiče ⚡ = Stažení z tachografu DTCO 1381 ⚡ = Tisk □ = Zobrazení
8	Seznam všech aktivit řidiče v pořadí podle výskytu: <ul style="list-style-type: none"> • Kalendářní den výtisku a počítadlo přítomnosti (počet dní, ve kterých byla karta použita).
8a	? = Doba, nevložená karta: <ul style="list-style-type: none"> • Manuálně zadaná činnost po vložení karty řidiče s piktogramem, začátkem a dobou trvání.

8b	Vložení karty řidiče do zásuvky (vstup na kartu 1 nebo vstup na kartu 2): <ul style="list-style-type: none"> • Schvalující členský stát a značka vozidla • Stav kilometrů při vložení karty
8c	Aktivity karty řidiče: Začátek a doba trvání a status řízení vozidla ☑ = Posádka
8d	Specifické podmínky: <ul style="list-style-type: none"> • Čas zadání a piktogram, na příkladu: Převoz nebo vlak
8e	Vyjmutí karty řidiče: <ul style="list-style-type: none"> • Stav kilometrů a trasa ujetá od posledního vložení
8f	Pozor: Nekonzistence v záznamu údajů je možná, protože tento den byl na kartě tachografu uložen dvojmo.
8g	Aktivita neukončena: <ul style="list-style-type: none"> • Při tisku se zasunutou kartou řidiče může být doba trvání aktivity a denní shrnutí neúplné.
8h	Specifická podmínka "OUT of scope" byla na začátku dne zapnuta.

9	Začátek výpisu všech aktivit řidiče z tachografu DTCO 1381: <ul style="list-style-type: none"> • Kalendářní den výtisku • Stav kilometrů v 00:00 hodin a 23:59 hodin
10	Chronologie všech aktivit ze vstupu na karty 1
10a	Doba, během které nebyla ve vstupu na kartu 1 vložena žádná karta řidiče: <ul style="list-style-type: none"> • Stav kilometrů na začátku doby • Aktivita(-y) nastavená(-é) během této doby • Stav kilometrů na konci doby a ujetá trasa
10b	Vložení karty řidiče: <ul style="list-style-type: none"> • Příjmení řidiče • Jméno řidiče • Identifikace karty • Karta platí do ...
10c	<ul style="list-style-type: none"> • Schvalující členský stát a poznávací značka předchozího vozidla • Datum a čas vyjmutí karty z předchozího vozidla

10d	<ul style="list-style-type: none"> Stav kilometrů při vložení karty řidiče ♣ = bylo provedeno manuální zadání
10e	<p>Seznam aktivit:</p> <p>Piktogram aktivity, začátek a doba trvání a status řízení vozidla</p> <p>♣♣ = Posádka</p>
10f	<p>Zadání specifických podmínek:</p> <p>Čas zadání a piktogram podmínky</p> <p>♣ = Převoz nebo jízda vlakem</p> <p>♣UT♣ = Začátek (kontrolní přístroj není zapotřebí)</p> <p>♣UT = Konec</p>
10g	<p>Vyjmutí karty řidiče:</p> <ul style="list-style-type: none"> Stav kilometrů a ujetá trasa
10h	<p>Chronologie všech aktivit ze vstupu na karty 2</p>
10i	<p>Specifická podmínka "OUT of scope" byla na začátku dne zapnuta.</p>
11	<p>Denní souhrn</p>

11a	<p>Zadaná místa:</p> <ul style="list-style-type: none"> ♣♣ = Čas začátku se zemí a případně regionem ♣♣ = Čas konce se zemí a případně regionem Stav kilometrů vozidla
11b	<p>Souhrn časových úseků, kdy nebyla ve vstupu na karty 1 vložena žádná karta řidiče:</p> <ul style="list-style-type: none"> Zadaná místa v chronologickém pořadí (na příkladu není žádný záznam) Všechny aktivity ze vstupu na karty 1
11c	<p>Souhrn časových úseků, kdy "nebyla vložena karta řidiče" ve vstupu na karty 2:</p> <ul style="list-style-type: none"> Zadaná místa v chronologickém pořadí (na příkladu není žádný záznam) Všechny aktivity ze vstupu na karty 2
11d	<p>Denní souhrn "Celkových hodnot aktivit" z karty řidiče:</p> <ul style="list-style-type: none"> Celková doba řízení a ujetá trasa Celková pracovní doba a doba pohotovosti

	<ul style="list-style-type: none"> Celková doba odpočinku a neznámá doba Celková doba činnosti v posádce
11e	<p>Souhrn aktivit, řazený chronologicky podle řidiče (na řidiče, kumulativně pro oba vstupy na karty):</p> <ul style="list-style-type: none"> Příjmení, jméno, identifikace karty řidiče ♣♣ = Čas začátku se zemí a případně regionem ♣♣ = Čas konce se zemí a případně regionem Aktivity tohoto řidiče: celková doba řízení a ujetá trasa, celková pracovní doba a doba pohotovosti, celková doba činnosti v posádce.
12	<p>Seznam posledních pěti událostí nebo poruch uložených na kartě řidiče.</p>
12a	<p>Seznam všech událostí uložených na kartě řidiče, seřazených podle druhu chyby a data.</p>



12b	Seznam všech poruch uložených na kartě řidiče, seřazených podle druhu chyby a data.
12c	<p>Datový záznam události nebo poruchy</p> <p>Řádek 1:</p> <ul style="list-style-type: none"> • Piktogram události nebo poruchy • Datum a začátek <p>Řádek 2:</p> <ul style="list-style-type: none"> • Události, které podléhají porušení bezpečnosti, jsou rozčleněny pomocí dodatečného kódování. <ul style="list-style-type: none"> ➔ Viz "Účel záznamu u událostí nebo poruch" strana 115. • Doba trvání události nebo poruchy <p>Řádek 3:</p> <ul style="list-style-type: none"> • Schvalující členský stát a poznávací značka vozidla, ve kterém se události nebo poruchy vyskytly.
13	Seznam posledních pěti uložených nebo ještě aktivních událostí/poruch tachografu DTCO 1381.

13a	Seznam všech zaznamenaných nebo přetrvávajících událostí tachografu DTCO 1381.
13b	Seznam všech zaznamenaných nebo přetrvávajících poruch tachografu DTCO 1381.
13c	<p>Datový záznam události nebo poruchy</p> <p>Řádek 1:</p> <ul style="list-style-type: none"> • Piktogram události nebo poruchy • Kódování účelu datového záznamu. <ul style="list-style-type: none"> ➔ Viz "Účel záznamu u událostí nebo poruch" strana 115. • Datum a začátek <p>Řádek 2:</p> <ul style="list-style-type: none"> • Události, které podléhají porušení bezpečnosti, jsou rozčleněny pomocí dodatečného kódování. <ul style="list-style-type: none"> ➔ Viz "Kódování účelu záznamu" strana 115.

	<ul style="list-style-type: none"> • Počet podobných událostí v tento den. <ul style="list-style-type: none"> ➔ Viz "Počet podobných událostí" strana 116. • Doba trvání události nebo poruchy <p>Řádek 3:</p> <ul style="list-style-type: none"> • Identifikace karty (karet) řidiče vložené (vložených) na začátku nebo na konci události nebo poruchy (maximálně čtyři záznamy). • "☐---" zobrazí se, pokud není vložena žádná karta řidiče.
14	<p>Identifikace tachografu:</p> <ul style="list-style-type: none"> • Výrobce tachografu • Adresa výrobce tachografu • Typ tachografu • Číslo schválení typu • Sériové číslo • Rok výroby • Verze a datum instalace operačního softwaru

15	Identifikace senzoru: <ul style="list-style-type: none"> • Sériové číslo • Číslo konstrukčního schválení • Datum první instalace (první propojení s DTCO 1381)
16	Data kalibrace
16a	Seznam kalibračních dat (v datových záznamech): <ul style="list-style-type: none"> • Název a adresa servisu • Identifikace dílenské karty • Dílenská karta platí do ...
16b	<ul style="list-style-type: none"> • Datum a účel kalibrace: <ul style="list-style-type: none"> 1 = Aktivace; záznam známých kalibračních dat k okamžiku aktivace 2 = První osazení; první kalibrační data po aktivaci tachografu DTCO 1381 3 = Osazení po opravě – přístroj na výměnu; první kalibrační data v současném vozidle 4 = pravidelná dodatečná kontrola; kalibrační data dodatečné kontroly 5 = Zadání státní poznávací značky majitelem 6 = vypnutí IMS

	<ul style="list-style-type: none"> • Identifikační číslo vozidla • Schvalující členský stát a poznávací značka vozidla • \aleph = Počet otáček vozidla • k = konstanta nastavená v tachografu DTCO 1381 pro vyrovnání rychlosti • l = skutečný obvod pneumatiky • \bullet = velikost pneumatik • \succ = Zákonem povolená nejvyšší rychlost • Starší a nový stav kilometrů
17	Nastavení času
17a	Seznam všech dostupných dat o nastavení času: <ul style="list-style-type: none"> • Datum a čas, staré • Datum a čas, změněné • Název servisu, který čas nastavoval • Adresa servisu • Identifikace dílenské karty • Dílenská karta platí do ... <p>Poznámka: Z 2. datového záznamu je patrné, že nastavený čas UTC byl korigován autorizovaným servisem.</p>

18	Nejaktuálnější zaznamenaná událost a nejaktuálnější porucha: <ul style="list-style-type: none"> • ! = nejnovější událost, datum a čas • x = nejnovější porucha, datum a čas
19	Informace při kontrole "Překročení rychlosti": <ul style="list-style-type: none"> • Datum a čas poslední kontroly • Datum a čas prvního překročení rychlosti od poslední kontroly, jakož i počet dalších překročení.
20	První překročení rychlosti po poslední kalibraci.
20a	5 nejzávažnějších překročení rychlosti za posledních 365 dní.
20b	Posledních 10 zaznamenaných překročení rychlosti. Při tom se pro každý den ukládá nejzávažnější překročení rychlosti.



20c	<p>Zadání u překročení rychlosti (chronologicky řazeno podle nejvyšší průměrné rychlosti):</p> <ul style="list-style-type: none"> • Datum, čas a doba trvání překročení • Nejvyšší rychlost a průměrná rychlost překročení, počet podobných událostí během tohoto dne • Příjmení řidiče • Jméno řidiče • Identifikace karty řidiče <p>Poznámka: Pokud v bloku neexistuje žádný datový záznam překročení rychlosti, zobrazí se "→---".</p>	22	<p>Ruční údaje:</p> <ul style="list-style-type: none"> • = Místo kontroly • = Podpis kontrolora • = Počáteční doba • = Koncová doba • = Podpis řidiče 	24	<p>Záznam rychlostních profilů:</p> <ul style="list-style-type: none"> • Seznam definovaných oblastí rychlostí a doba v této oblasti • Oblast: $0 \leq v < 1$ = stání vozidla <p>Rychlostní profil se dělí do 16 zón. Jednotlivé oblasti mohou být při instalaci individuálně nastaveny.</p>
21	<p>Období s aktivovaným dálkovým ovládním:</p> <ul style="list-style-type: none"> • = Počáteční doba • = Koncová doba <p>Poznámka: Záznam se provádí pro řidiče-1 a pro řidiče-2 odděleně. Na výtisku budou vykázané časy obou řidičů, i když jsou stejné.</p>	23	<p>Údaje o držiteli karty zaznamenaného profilu:</p> <ul style="list-style-type: none"> • Příjmení řidiče • Jméno řidiče • Identifikace karty <p>Poznámka: Chybějící údaje o držiteli karty znamenají: do otvoru pro zasunutí karty 1 není vložena karta řidiče.</p> <ul style="list-style-type: none"> • Začátek záznamu profilu s datem a časem • Konec záznamu profilu s datem a časem <p>Nové profily se vytvářejí:</p> <ul style="list-style-type: none"> • Zasunutím a vyjmutím karty tachografu do a z otvoru pro zasunutí karty 1 • Změnou dne • Opravou času UTC • Přerušením napětí 	25	<p>Záznam profilů frekvence otáček:</p> <ul style="list-style-type: none"> • Seznam definovaných oblastí otáček motoru a dob v této oblasti • Oblast: $0 \leq n < 1$ = motor vypnutý • Oblast: $3281 \leq n < x$ = nekonečno <p>Profil frekvence otáček se dělí do 16 zón. Jednotlivé oblasti mohou být při instalaci individuálně nastaveny.</p>
				26	<p>Údaje výrobce:</p> <ul style="list-style-type: none"> • Číslo verze softwaru modulu upgrade (SWUM)

27	<p>Konfigurace "nezávislého signálu pohybu"</p> <ul style="list-style-type: none"> • CAN: Datová sběrnice vozidla 1 nebo 2 • Source: Zdroj signálu: speed = ABS / wheel = otáčky kol / edometr (GPS) = systém GPS • Gain: Přepočítací koeficient pro kompenzaci měrné jednotky mezi "nezávislým zdrojem signálu" a signálem snímače. • Factor: Koeficient pro přizpůsobení signálu snímače.
28	<p>Údaje o vestavěném snímači:</p> <ul style="list-style-type: none"> • OK: Připojený snímač (KITAS2+) vyhovuje ustanovením 161a (CR(EU) č. 1266/2009). • ?: Kontrolu snímače musí ručně provést autorizovaný servis.
29	<p>Číslo firemní pečeti na DTCO 1381.</p>

30	<p>Záznam aktivit:</p> <ul style="list-style-type: none"> • Legenda symbolů • Vytiskne se diagram všech aktivit posledních 7 kalendářních dnů od zvoleného dne;
31	<p>Záznam o průběhu rychlosti zvoleného dne.</p>
32	<p>Záznam o dodatečných pracovních skupinách, jako je zapnutí modrého výstražného světla, sirény atd.:</p> <ul style="list-style-type: none"> • Legenda symbolů • Od zvoleného dne se zobrazí diagramu stavu vstupů D1/D2 za posledních 7 kalendářních dnů.
33	<p>Upozornění: Nepřípustný výtisk!</p> <p>V souladu s předpisy (např. povinností archivace) je výtisk s místním časem neplatný!</p>
34	<p>Období tisku v místním čase:</p> <ul style="list-style-type: none"> • ⊕ = Počátek záznamu • ⊖ = Konec záznamu • UTC +01h00 = Rozdíl mezi časem UTC a místním časem

35	<p>Datum a čas výtisku v místním čase (LOC).</p>
36	<p>Druh výtisku např. "24h" v místním čase "h".</p>

■ Účel záznamu u událostí nebo poruch

U každé zjištěné události nebo u každé zjištěné poruchy tachograf DTCO 1381 registruje a ukládá data podle zadaných pravidel.

	☐☐F /12345678901234 5 6
	☐☐B /22335578901234 1 2
1	→→ 4 15.10.2017 11:10 (45) 00h30
2	☐☐DK /45678901234567 7 8
	☐☐F /12345678901234 5 6

(1) Účel datového záznamu

(2) Počet podobných událostí za tento den

Účel datového záznamu (1) označuje, proč se událost nebo porucha zaznamenala. Událost stejného typu, která se vyskytla vícekrát tento den, se zobrazí na pozici (2).

► Kódování účelu záznamu

Níže uvedený přehled zobrazuje události a poruchy, seřazené podle druhu chyby (příčiny) a přiřazení účelu datového záznamu:

Události		Účel
Piktogram / příčina		
!☐☐	Konflikt karet ²⁾	0
!☐☐	Jízda bez platné karty ²⁾	1 / 2 / 7
!☐☐	Vložení při jízdě	3
!☐A	Karta není uzavřena	0
→→	Příliš vysoká rychlost ²⁾	4 / 5 / 6
!⚡	Přerušování napětí	1 / 2 / 7
!⌚	Porucha snímače	1 / 2 / 7
!⌚⌚	Konflikt pohybu ²⁾	1 / 2
!⚠	Porušení bezpečnosti	0
!☐☐	Překrývání času ¹⁾	–
!☐	Neplatná karta ³⁾	–

Poruchy

Piktogram / příčina	Účel	
☒☐	Porucha karty	0
☒A	Porucha přístroje	0 / 6
☒⚡	Porucha tiskárny	0 / 6
☒☐	Porucha zobrazení	0 / 6
☒⚡	Porucha při stahování	0 / 6
☒⌚	Porucha snímače	0 / 6

¹⁾ Tato událost se ukládá pouze na kartu řidiče.

²⁾ Tato událost/porucha se uloží pouze v DTCO 1381.

³⁾ Tuto událost tachograf DTCO 1381 neukládá.



Přehled účelů datových záznamů

- 0 = Jedna z 10 posledních akcí nebo poruch.
- 1 = Nejdlejší událost z událostí za posledních 10 dní, kdy se události vyskytly.
- 2 = Jedna z 5 nejdlejších událostí za posledních 365 dní.
- 3 = Poslední událost z událostí za posledních 10 dní, kdy se události vyskytly.
- 4 = Nejzávažnější událost z událostí za posledních 10 dní, kdy se události vyskytly.
- 5 = Jedna z 5 závažných akcí v posledních 365 dnech.
- 6 = První událost nebo první porucha po poslední kalibraci.
- 7 = Aktivní událost nebo přetrvávající porucha.

Počet podobných událostí

- 0 = Uložení "Počet podobných událostí" není pro tuto událost požadováno.
- 1 = Během tohoto dne se vyskytla jedna událost tohoto typu.
- 2 = Během tohoto dne se vyskytly dvě události tohoto typu, ale jen jedna se uložila.
- n = Během tohoto dne se vyskytlo "n" událostí stejného typu, ale jen jedna se uložila.

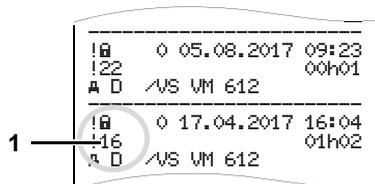
► **Kódování pro bližší popis**

Události, které podléhají porušení bezpečnosti "! 16", jsou rozčleněny pomocí dodatečného kódování (1).

Pokusy o porušení bezpečnosti tachografu DTCO 1381

- 10 = Žádné další údaje
- 11 = Selhala autentizace snímače
- 12 = Chyba autentizace karty řidiče
- 13 = Neoprávněná změna snímače
- 14 = Chyba integrity; pravost dat na kartě řidiče není zaručena.
- 15 = Chyba integrity; pravost uložených dat uživatele není zaručena.
- 16 = Interní chyba přenosu dat
- 18 = Manipulace s hardwarem

Pokusy o porušení bezpečnosti na snímači impulsů

- 20 = Žádné další údaje
- 21 = Autentizace selhala
- 22 = Chyba integrity; pravost dat v paměti není zaručena.
- 23 = Interní chyba přenosu dat
- 24 = Neoprávněné otevření skříně
- 25 = Manipulace s hardwarem

Service Only!

■ Abecední rejstřík

C			
Čas UTC			
Přepočten na čas UTC	92		
D			
Dálkové ovládání	66		
Definice	8		
Řidič 1	8		
Řidič 2	8		
E			
EC Declaration of Conformity	127		
F			
Funkce menu	51		
Nastavení jazyka	53		
Navigace ve funkcích menu	60		
Opuštění funkcí menu	61		
Při stojícím vozidle	52		
Přístup do menu zablokován	61		
Přístup k datům zablokován	61		
Tisk vozidla	63		
Výtisk řidič 1 / řidič 2	62		
Vyvolání funkcí menu	52		
Zadání řidič 1 / řidič 2	65		
Zadání vozidla	67		
		Zobrazení časů karet řidičů	53
		Zobrazení řidič 1 / řidič 2	70
		Zobrazení vozidla	71
H			
Hlášení	73		
Potvrzení hlášení	75		
Zobrazí se hlášení	74		
I			
Indikační přístroj	75		
K			
Karta majitele	89		
Data na kartě majitele	91		
Funkce karty majitele	26		
Funkce menu v provozním režimu			
"Majitel"	26		
Vložení karty majitele	27		
Vyjmutí karty majitele	30		
Zadání registrační značky			
vozidla (RZV)	28		
Karta řidiče	89		
Data na kartě řidiče	91		
Vložení karty řidiče	32		
Vyjmutí karty řidiče	42		
		Karty tachografu	89
		Automatické vysunutí	89
		Čištění karty tachografu	12
		Dílenská karta	89
		Karta majitele	89
		Karta řidiče	89
		Kontrolní karta	89
		Přístupová práva karet tachografu ...	90
		Zablokování karet tachografu	89
		Zacházení s kartami tachografu	12
		Kombinace piktogramů	97
		Konec papíru	50
		Kontrolní karta	89
		Kroky obsluhy (první)	17
		Pro majitele	17
		Pro řidiče	17
L			
Licenční kód	69		
Likvidace	93		
M			
Manuální zadání	32		
Doplnění aktivity "Odpočinek"	36		
Možnosti oprav	34		
Pokračování pracovní směny	37		

Potvrzení směny a nastavení aktivit ve směně předem	38	Vstup na karty 2	15	Příslušenství	123
Přerušení procesu zadávání	35	Odhlášení majitele	30	Provozní režimy	88
Zadání zemí	35	Odstranění vzpříčeného papíru	50	Provozní režim "Majitel"	25
Žádné doplnění aktivit	33	P		Provozní režim Provoz	31
Žádné doplnění aktivit	33	Piktogramů	96	R	
Základní postup	33	Podpětí / přepětí	21	Rozhraní pro stahování	16
N		Poruchy	78	Připojení na rozhraní pro stahování	29
Nastavení aktivit	39	Postup menu po vyjmutí karty řidiče	43	S	
Automatické nastavení	39	Přerušení napětí	21	Standardní zobrazení	19
Automatické nastavení po zapnutí nebo vypnutí zapalování	39	Přidavné funkce Licenčního kódu	69	Stažení dat	29, 41
Manuální nastavení	39	Přihlášení majitele	27	Download key	29, 41
Ruční zadání aktivit	40	Příklady výtisku	101	Přenos dat	29, 41
Nastavení jazyka	53	Aktivity řidiče	106	Software	29, 41
Nebezpečí úrazu	74	Denní sestava karty řidiče	101	Stažení dat z karty řidiče	41
Nebezpečí výbuchu	9, 29, 41	Denní sestava vozidla	103	Připojení na rozhraní pro stahování	41
O		Překročení rychlosti	105	Struktura menu	59
Obslužné prvky	14	Profil otáček motoru	107	T	
Displej	15	Profil rychlosti	107	Technické údaje	94
Rozhraní pro stahování	16	Status D1/D2 diagram	106	DTCO 1381	94
Tlačítka menu	15	Technické údaje	105	Role papíru	94
Tlačítka řidiče-1	15	Události / poruchy karty řidiče	102	Tisk dat	49
Tlačítko pro otevření	16	Události / poruchy vozidla	104	Přerušení tisku	49
Trhací hrana	16	v-diagram	106	Spuštění tisku	49
Vstup na karty 1	15	Vysvětlivky	108	Zvláštnosti při tisku	50
		Výtisk v místním čase	107	Tisk denní hodnoty z karty řidiče	62

Tisk denní hodnoty z velkokapacitní paměti	63	Stav výroby	20	Z	
Tisk překročení rychlosti	63	Upozornění po zapnutí zapalování ..	19	Zadání	65
Tisk profil otáček motoru	64	VDO GeoLoc *	18	Nastavení místního času	67
Tisk profil rychlosti	64	Zobrazení hlášení	20	Provedení korekce UTC	68
Tisk technických dat	63	VDO Counter *	54	Zadání cílové země	65
Tisk událostí z karty řidiče	62	Denní hodnota	57	Zadání Out začátek/konec	67
Tisk událostí z velkokapacitní paměti ..	63	Displej při aktivitě "pracovní doba" ..	56	Zadání výchozí země	65
		Displej při aktivitě "přestávka"	56	Zadání začátku převozu / vlaku	67
		Standardní obrazovky při jízdě	55	Zadání registrační značky vozidla (RZV)	28
		Uspořádání displeje VDO Counter ..	54	Zákonná ustanovení	10
		Zobrazení stavu	57	Povinnosti majitele	11
U		VDO GeoLoc *	18, 91	Povinnosti řidiče	10
Události	76	Vložení role papíru	48	Zacházení s výtisky	11
Údržba a péče	93	Všeobecná upozornění	7	Zjišťování polohy vozidla	69
Čištění tachografu DTCO 1381	93	Prostředky zobrazení	8	Zkratky zemí	99
Oprava/výměna	93	Všeobecné pokyny		Značky regionů	100
Povinnost kontroly tachografů	93	Nebezpečí poranění	9	Změna řidiče/vozidla	44
Upozornění	81	Nebezpečí úrazu	9	Zmína řidiče/vozidla	
		Nebezpečí výbuchu	9	Průvodní dokumenty	45
V		Ovládání tachografu DTCO 1381	9	Smíšený provoz	44
Varianta ADR	14	Zacházení s kartami tachografu	12	Zobrazení majitele	71
Funkční odchylky	16	Zákonná ustanovení	10		
Značka na přístroji	14	Výstraha pro dobu řízení	80		
Variety zobrazení	18	Vytisknout status D1/D2	64		
Out of scope	20	Vytisknout v-diagram	64		
Podpětí / přepětí	21	Vytižití aktivit	62		
Pohotovostní mód	18				
Převoz nebo jízda vlakem	21				
Standardní obrazovky při jízdě	19				

■ Automatické nastavení aktivit po zapnutí zapalování zapnuto/vypnuto

Automaticky nastavená aktivita ...		
... po zapalování zapnuta		
<input type="checkbox"/>	☰ Přestávka / odpočinek	Řidič 1
<input checked="" type="checkbox"/>	⌘ Ostatní pracovní doba	
<input checked="" type="checkbox"/>	☑ Doba pohotovosti	
<input type="checkbox"/>	– Beze změny	
<hr/>		
<input type="checkbox"/>	☰ Přestávka / odpočinek	Řidič 2
<input checked="" type="checkbox"/>	⌘ Ostatní pracovní doba	
<input checked="" type="checkbox"/>	☑ Doba pohotovosti	
<input type="checkbox"/>	– Beze změny	

... po zapalování vypnuta

<input type="checkbox"/>	☰ Přestávka / odpočinek	Řidič 1
<input checked="" type="checkbox"/>	⌘ Ostatní pracovní doba	
<input checked="" type="checkbox"/>	☑ Doba pohotovosti	
<input type="checkbox"/>	– Beze změny	
<hr/>		
<input type="checkbox"/>	☰ Přestávka / odpočinek	Řidič 2
<input checked="" type="checkbox"/>	⌘ Ostatní pracovní doba	
<input checked="" type="checkbox"/>	☑ Doba pohotovosti	
<input type="checkbox"/>	– Beze změny	

Poznámka!

Nastavení aktivity po zapalování zapnuto/vypnuto definovaná již výrobcem automobilu je možné programovat.

Označte prosím "✓" nastavené funkce v tabulce.

 Během "Manuálního zadávání" (doplňek aktivit na kartě řidiče) je tato opce nefunkční! Nedočkáte se změně aktivity po zapalování zapnuto/vypnuto!

➔ *Podrobnosti ke standardnímu nastavení viz "Nastavení aktivit" od strany 39.*

Údaje k DTCO 1381

Typ:

Č:

Rok:

Datum nastavení: _____

Podpis: _____

A Automatické nastavení po zapalování zapnuto/vypnuto je viditelné ve standardním zobrazení **(a)**. Aktivita bliká cca po dobu 5 sekund, poté se objeví předchozí zobrazení.

■ Příslušenství

► DLKPro Download Key



Pomocí DLKPro Download Key (stahovacího klíče) si můžete stáhnout a archivovat data z DTCO 1381 a z karty řidiče v souladu se zákonem.

Objednací číslo: **A2C59515252** s aktivací čtečky karet.

► DLKPro TIS-Compact



Pomocí DLKPro TIS-Compact si můžete stáhnout a archivovat data z DTCO 1381 a z karty řidiče v souladu se zákonem.

Objednací čísla:

- Evropa – **A2C59515262** s aktivací čtečky karet
- Francie – **A2C59516565** s aktivací čtečky karet

► DTCO® SmartLink



DTCO SmartLink slouží jako bezdrátové spojení DTCO 1381 se zařízením podporujícím Bluetooth (např. Smartphone)

Objednací číslo DTCO SmartLink Pro pro iOS a Android:
1981-2000000101

► DTCO® GeoLoc



DTCO GeoLoc slouží k záznamu pozičních dat vozidla do DTCO 1381.

Objednací číslo: **A2C59517076**

► DLD® Short Range II a DLD® Wide Range II



Pomocí DLD Short Range II a DLD Wide Range II můžete přenést stažená data přes WLAN, příp. GPRS do svého systému managementu vozového parku nebo do vyhodnocovacího softwaru.

Objednací čísla:

- DLD Short Range II – **A2C59516619**
- DLD Wide Range II – **A2C59516626**

► Čisticí karty a čisticí utěrky



Pomocí čisticích karet vyčistíte šachty pro kartu na DTCO 1381, čisticí utěrky slouží k očištění vašich karet řidiče a/nebo firemních karet.

Objednací čísla:

- Čisticí karty –
A2C59513382 (12 karet)
- Čisticí utěrky –
A2C59511849 (12 utěrek)
- Čisticí utěrky (sada) –
A2C59511838 (6 karet / 6 utěrek)

■ **Poznámka**

Service Only!

A

Service Only!



Interior

EC-Konformitätserklärung EC Declaration of Conformity

Nr. HOM_004

Wir erklären hiermit als Hersteller, dass die nachstehend beschriebene Einrichtung die Anforderungen der Richtlinie Nr. 1994/9/EG vom 23. März 1994 (bis 19. April 2016) und Richtlinie 2014/34/EU (ab 20. April 2016) für Geräte und Schutzsysteme zur bestimmungsgemäßen Verwendung in explosionsgefährdeten Bereichen erfüllt.

We as manufacturer hereby declare that the following described equipment is in conformity with the relevant Union harmonisation legislation: Directive No. 94/9/EC of 23 March 1994 (until April 19th, 2016) and Directive 2014/34/EU (from April 20th, 2016).

Hersteller Manufacturer

Continental Automotive GmbH
Heinrich-Hertz-Str. 45, 78052 Villingen-Schwenningen

Gerät Equipment

Digitaler Tachograph Typ DTCO 1381 x
Digital tachograph type DTCO 1381 x

EG-Baumusterprüfbescheinigung

TÜV 03 ATEX 2324 X

EC type examination certificate

Benannte Stelle
Notified body

TÜV NORD CERT GmbH, Geschäftsstelle Hannover, Am TÜV 1,
30519 Hannover, **CE** 0044

Gerätekezeichnung Marking of the equipment

 I13(2)G Ex nA [Ib] IIC T6

Verwendete harmonisierte Normen

Used harmonized standards

EN 60079-0: 2012
EN 60079-11: 2012
EN 60079-15: 2010

Andere angewandte Richtlinien

VO (EWG) Nr. 3821/85, ECE R10

Other used directives

VS-Villingen, den / the 2016-02-25

Continental Automotive GmbH

Winfried Rogenz

Head of Homologation

Name / Name
Funktion / function

Unterschrift
signature

Dr. Harald Jordan
Head TTS Product and Project Quality

Name / Name
Funktion / function

Unterschrift
signature

Diese Erklärung bescheinigt die Übereinstimmung mit den genannten Richtlinien, ist jedoch keine Beschaffenheits- oder Haltbarkeitsgarantie nach §443 S.639. Die Sicherheits Hinweise der mitgelieferten Produktdokumentation sind zu beachten.
This declaration certifies the conformity to the specified directives but does not imply any warranty for properties. The safety documentation accompanying the product shall be considered in detail.

Continental Automotive GmbH
Heinrich-Hertz-Str.45
78052 Villingen-Schwenningen

Telefon +49 (7723) 6720
Telefax +49 (7723) 9947
www.continental-corporation.com

Sitz der Gesellschaft Hannover
Registrierort: Hannover,
USt-Id. Nr. DE2114950663

Geschäftsführer:
Heinrich Malsch,
Harald Stuhmann

Continental Automotive GmbH

P.O. Box 1640

78006 Villingen-Schwenningen

GERMANY

www.fleet.vdo.com

A2C13874800

41024319 OPM 000 AA

BA00.1381.30 100 116



Jazyk: český

Printed in Germany | © 05.2017 | Continental Automotive GmbH

VDO